



BOSCH



Register your
new device on
MyBosch now and
get free benefits:
[bosch-home.com/
welcome](https://bosch-home.com/welcome)

Máy sấy quần áo

WQG24570SG

[vi] Hướng dẫn sử dụng và lắp
đặt

Để biết thêm thông tin, vui lòng tham khảo Hướng dẫn sử dụng kỹ thuật số.



Mục lục

1 An toàn	4	9 Chương trình.....	25
1.1 Hướng dẫn chung.....	4	9.1 Chương trình tự động	25
1.2 Vận hành theo quy định.....	4	9.2 Chương trình hẹn giờ.....	26
1.3 Hạn chế nhóm người sử dụng	4	10 Phụ kiện.....	28
1.4 Lắp đặt an toàn	5	11 Đồ giặt.....	29
1.5 Sử dụng an toàn	7	11.1 Chuẩn bị đồ giặt.....	29
1.6 Làm sạch và bảo dưỡng an toàn.....	9	12 Điều khiển cơ bản	29
2 Tránh thiệt hại tài sản	11	12.1 Bật thiết bị	29
3 Hãy bảo vệ và gìn giữ môi trường.....	11	12.2 Cài đặt chương trình.....	29
3.1 Xử lý bao bì.....	11	12.3 Cài chế độ giặt.....	29
3.2 Tiết kiệm năng lượng.....	11	12.4 Khởi động chương trình.....	29
3.3 Chế độ tiết kiệm năng lượng..	12	12.5 Thêm đồ giặt	29
4 Lắp đặt và kết nối.....	12	12.6 Hủy chương trình	30
4.1 Mở hộp thiết bị.....	12	12.7 Bỏ bớt đồ giặt	30
4.2 Phạm vi giao hàng	12	12.8 Tắt thiết bị.....	30
4.3 Các yêu cầu về nơi lắp đặt....	12	12.9 Lưới lọc sơ vải	30
4.4 Ống mềm tháo nước.....	13	12.10 Bình chứa nước ngưng	32
4.5 Căn chỉnh thiết bị	15	13 Khóa trẻ em	33
4.6 Kết nối điện cho thiết bị	15	13.1 Kích hoạt khóa trẻ em.....	33
5 Làm quen.....	16	13.2 Bỏ kích hoạt khóa trẻ em.....	33
5.1 Thiết bị.....	16	14 Các cài đặt cơ bản	34
5.2 Bảng điều khiển	17	14.1 Tổng quan về cài đặt cơ bản	34
6 Màn hình	18	14.2 Thay đổi cài đặt cơ bản	35
7 Nút.....	21	15 Chăm sóc thiết bị	35
8 Mục đích sấy	24	15.1 Chuẩn bị chăm sóc thiết bị... 35	
8.1 Thay đổi mục đích sấy	24	15.2 Gọi chăm sóc thiết bị.....	36
8.2 Điều chỉnh mục đích sấy.....	24	15.3 Tiến hành chăm sóc thiết bị đơn giản	36
		15.4 Tiến hành chăm sóc thiết bị tăng cường.....	36

16 Vệ sinh và chăm sóc.....	38
16.1 Lời khuyên khi vệ sinh và bảo dưỡng	38
16.2 Cảm biến độ ẩm.....	38
16.3 Bộ lọc của bình chứa nước ngưng	38
17 Khắc phục lỗi	40
18 Vận chuyển, lưu giữ và thải bỏ	45
18.1 Chuẩn bị thiết bị để vận chuyển	45
18.2 Thải bỏ thiết bị cũ.....	45
19 Dịch vụ khách hàng	46
19.1 Mã sản phẩm (E-Nr.) và mã sản xuất (FD).....	46
20 Giá trị tiêu thụ.....	47
21 Thông số kỹ thuật	47



1 An toàn

Hãy tuân thủ các hướng dẫn an toàn sau đây.

1.1 Hướng dẫn chung



- Đọc kỹ hướng dẫn này.
- Giữ lại hướng dẫn và thông tin sản phẩm để sử dụng sau này hoặc chuyển giao cho chủ sở hữu kế tiếp.
- Không kết nối thiết bị khi có hư hỏng trong vận chuyển.

1.2 Vận hành theo quy định

Chỉ sử dụng thiết bị:

- để sấy khô và làm mới các loại đồ vải có thể sấy và giặt bằng nước.
- trong các hộ gia đình cá thể và ở các phòng kín trong môi trường gia đình.
- tới tối đa 4000 m so với mực nước biển.

1.3 Hạn chế nhóm người sử dụng

Thiết bị này có thể được sử dụng bởi trẻ từ 8 tuổi trở lên và những người bị suy giảm năng lực thể chất, giác quan hoặc tinh thần hoặc thiếu kinh nghiệm và/hoặc kiến thức nếu họ được giám sát hoặc hướng dẫn sử dụng thiết bị an toàn và đã hiểu hết những nguy hiểm có thể xảy ra.

Trẻ em không được phép nghịch thiết bị.

Trẻ em không được phép làm sạch và bảo dưỡng thiết bị mà không có sự giám sát.

Giữ trẻ dưới 3 tuổi và thú cưng tránh xa khỏi thiết bị.

1.4 Lắp đặt an toàn

⚠ CẢNH BÁO – Nguy cơ giật điện!

Lắp đặt không đúng cách sẽ gây nguy hiểm.

- ▶ Chỉ kết nối và vận hành thiết bị theo thông tin trên bảng thông số.
- ▶ Chỉ kết nối thiết bị với mạng điện xoay chiều qua một ổ cắm có tiếp đất được lắp đặt đúng quy định.
- ▶ Hệ thống dây điện bảo vệ của hệ thống điện trong nhà phải được lắp đặt theo quy định. Việc hệ thống phải có tiết diện cáp đủ lớn.
- ▶ Khi sử dụng cầu dao tự động, chỉ sử dụng loại có ký hiệu .
- ▶ Không bao giờ cấp điện cho thiết bị qua một thiết bị chuyển mạch ngoài, ví dụ: bộ hẹn giờ hoặc điều khiển từ xa.
- ▶ Không bao giờ kết nối thiết bị với một mạng điện chập chờn, thường xuyên được bật, tắt bởi nhà cung cấp điện.
- ▶ Khi lắp đặt thiết bị, phải bố trí sao cho có thể tiếp cận dễ dàng phích cắm của cáp nguồn hoặc nếu không thì phải lắp đặt thiết bị ngắt kết nối tất cả các cực trong hệ thống điện cố định phù hợp với các quy định về lắp đặt.
- ▶ Khi lắp đặt thiết bị, hãy lưu ý không để cáp nguồn bị kẹt hoặc bị hư hỏng.

Lớp cách điện của cáp nguồn bị hỏng rất nguy hiểm.

- ▶ Không bao giờ để cáp nguồn tiếp xúc với các bộ phận nóng của thiết bị hoặc các nguồn nhiệt.
- ▶ Không bao giờ để cáp nguồn tiếp xúc với các điểm nhọn hoặc các cạnh sắc.
- ▶ Không bao giờ gập xoắn, đè nghiền hoặc sửa đổi cáp nguồn.

⚠ CẢNH BÁO – Nguy cơ cháy!

Sử dụng dây cáp nguồn kéo dài và một bộ chuyển đổi không được cho phép sẽ gây nguy hiểm.

- ▶ Không sử dụng dây cáp kéo dài hay ổ cắm điện nhiều lỗ.
- ▶ Chỉ sử dụng bộ chuyển đổi và dây cáp nguồn được nhà sản xuất cho phép.

- ▶ Nếu dây cáp nguồn quá ngắn và không có cáp nguồn nào dài hơn, hãy liên hệ với bộ phận thợ điện để điều chỉnh việc lắp đặt trong nhà.

⚠ CẢNH BÁO – Nguy cơ bị thương!

Trọng lượng nặng của thiết bị có thể gây chấn thương khi nâng thiết bị.

- ▶ Không nhắc thiết bị một mình.

Nếu thiết bị này được lắp đặt không đúng cách trong cột máy giặt-máy sấy, thiết bị đã lắp có thể bị rơi.

- ▶ Chỉ xếp chồng máy sấy lên trên máy giặt bằng cách sử dụng khung liên kết của nhà sản xuất máy sấy
→ "*Phụ kiện*", Trang 28. Không được phép sử dụng bất kỳ phương pháp lắp đặt nào khác.
- ▶ Không đặt thiết bị trong cột máy giặt-máy sấy nếu nhà sản xuất máy sấy không cung cấp khung liên kết phù hợp.
- ▶ Không lắp các thiết bị của các nhà sản xuất khác nhau, có chiều rộng và chiều sâu khác nhau trong cột máy giặt-máy sấy.
- ▶ Không đặt cột máy giặt - máy sấy trên bệ, các thiết bị có thể bị lật.

⚠ CẢNH BÁO – Nguy cơ nghẹt thở!

Trẻ em có thể trùm bao bì đóng gói lên đầu hoặc bị cuốn vào trong đó và chết ngạt.

- ▶ Giữ bao bì đóng gói tránh xa tầm tay trẻ em.
- ▶ Không để trẻ em chơi với bao bì đóng gói.

⚠ CẢNH THẬN – Nguy cơ bị thương!

Thiết bị có thể rung lắc hoặc di chuyển trong quá trình hoạt động.

- ▶ Đặt thiết bị trên bề mặt sạch, bằng phẳng và chắc chắn.
 - ▶ Căn chỉnh thiết bị theo chân thiết bị và bằng thước nivô.
- Có nguy cơ vấp ngã nếu đặt các ống mềm và cáp nguồn không đúng quy cách.
- ▶ Đặt ống mềm và cáp nguồn sao cho không có nguy cơ vấp ngã.

Nếu một bộ phận của thiết bị nhô ra trong khi thiết bị đang được di chuyển, chẳng hạn cửa thiết bị, các bộ phận này có thể bị gãy, vỡ.

- ▶ Không di chuyển thiết bị khi có các bộ phận nhô ra.

⚠ CẢN THẬN – Nguy cơ cắt!

Các cạnh sắc trên thiết bị có thể gây ra vết cắt nếu chạm vào.

- ▶ Không chạm vào các cạnh sắc của thiết bị.
- ▶ Sử dụng găng tay bảo hộ lao động khi lắp đặt và vận chuyển thiết bị.

1.5 Sử dụng an toàn

⚠ CẢNH BÁO – Nguy cơ giật điện!

Thiết bị hoặc cáp nguồn bị hư hỏng rất nguy hiểm.

- ▶ Không bao giờ vận hành một thiết bị đã bị hư hỏng.
- ▶ Không bao giờ kéo cáp nguồn khi muốn ngắt thiết bị khỏi nguồn điện. Luôn rút ở phích cắm của cáp nguồn.
- ▶ Nếu thiết bị hoặc cáp nguồn bị hỏng, hãy lập tức rút phích cắm của cáp nguồn hoặc dập cầu dao trong hộp cầu dao.
- ▶ Gọi dịch vụ khách hàng. → *Trang 46*

Hơi ẩm xâm nhập có thể gây điện giật.

- ▶ Chỉ sử dụng thiết bị trong phòng kín.
- ▶ Không bao giờ để thiết bị tiếp xúc với nhiệt độ và độ ẩm quá cao.
- ▶ Không sử dụng máy làm sạch bằng hơi nước, máy rửa cao áp, vòi nước hoặc vòi hoa sen để vệ sinh thiết bị.

⚠ CẢNH BÁO – Nguy hiểm tổn hại sức khỏe!

Trẻ em có thể tự nhốt mình trong thiết bị và bị nguy hiểm tính mạng.

- ▶ Không đặt thiết bị sau cánh cửa, khiến cho cửa thiết bị bị chặn hoặc bị cản trở khi mở.
- ▶ Trong trường hợp thiết bị được bỏ đi, hãy rút phích cắm của cáp nguồn, sau đó cắt đứt cáp và phá khóa trên cửa thiết bị sao cho cửa thiết bị không đóng lại được nữa.

⚠ CẢNH BÁO – Nguy cơ nghẹt thở!

Trẻ em có thể hít hoặc nuốt phải các bộ phận nhỏ, dẫn đến nghẹt thở.

- ▶ Giữ các bộ phận nhỏ xa tầm tay trẻ em.
- ▶ Không để trẻ chơi với các bộ phận nhỏ.

⚠ CẢNH BÁO – Nguy cơ nổ!

Bụi than hoặc bột xung quanh thiết bị có thể gây nổ.

- ▶ Giữ khu vực xung quanh thiết bị sạch sẽ trong quá trình hoạt động.

⚠ CẢNH BÁO – Nguy cơ trúng độc!

Nước ngưng tụ từ thiết bị này không uống được và có thể nhiễm xơ vôi.

- ▶ Không uống hoặc sử dụng nước ngưng tụ từ thiết bị.
- Bột giặt và các sản phẩm chăm sóc có thể gây ngộ độc nếu nuốt phải.
- ▶ Trong trường hợp vô tình nuốt phải, hãy hỏi ý kiến bác sĩ.
 - ▶ Để bột giặt và sản phẩm chăm sóc ngoài tầm với của trẻ em.

⚠ CẢNH BÁO – Nguy cơ cháy!

Chất làm lạnh R290 trong thiết bị này thân thiện với môi trường nhưng dễ cháy và có thể bốc cháy nếu tiếp xúc với ngọn lửa trần hoặc các nguồn đánh lửa.

- ▶ Để ngọn lửa trần và nguồn đánh lửa xa thiết bị.



⚠ CẢNH BÁO – Nguy cơ nổ!

Các chất cặn trong bộ lọc xơ vôi có thể bốc cháy trong quá trình sấy.

- ▶ Thường xuyên làm sạch bộ lọc xơ vôi.
- Các vật dễ cháy, chẳng hạn như bột lửa hoặc diêm, có thể bắt lửa khi sấy.
- ▶ Lấy tất cả các vật dễ cháy ra khỏi túi quần áo trước khi sấy.

Nếu quần áo chưa giặt tiếp xúc với dung môi, dầu, sáp, chất tẩy rửa, sơn, dầu mỡ hoặc chất tẩy vết bẩn, nó có thể bắt lửa trong khi sấy.

- ▶ Không sấy quần áo chưa giặt trong thiết bị này.
- ▶ Xả kỹ đồ giặt bằng nước nóng và bột giặt trước khi sấy.
- ▶ Không sử dụng thiết bị nếu đồ giặt đã được làm sạch trước đó bằng hóa chất công nghiệp.

⚠ CẢNH BÁO – Nguy cơ cháy!

Nếu chu kỳ sấy bị dừng sớm, đồ giặt không được làm mát đủ và có thể bắt lửa.

- ▶ Không hủy bỏ sớm chương trình sấy.
- ▶ Lấy và trải đồ giặt ra ngay lập tức nếu chu kỳ sấy bị dừng sớm.

⚠ CẢNH THẬN – Nguy cơ bị thương!

Tám nắp có thể bị vỡ khi có người leo hoặc trèo lên thiết bị.

- ▶ Không dẫm lên hoặc trèo lên thiết bị.

Thiết bị có thể bị lật nếu bạn ngồi lên hoặc dựa vào cửa khi cửa đang mở.

- ▶ Không ngồi lên hoặc dựa vào cửa thiết bị.
- ▶ Không đặt bất kỳ đồ vật gì lên cửa thiết bị.

Thò tay vào lồng giặt đang quay có thể làm tay bạn bị thương.

- ▶ Chờ cho lồng giặt dừng hẳn trước khi đưa tay vào.

1.6 Làm sạch và bảo dưỡng an toàn

⚠ CẢNH BÁO – Nguy cơ giật điện!

Sửa chữa không đúng cách sẽ gây nguy hiểm.

- ▶ Chỉ những kỹ thuật viên đã qua đào tạo về lĩnh vực này mới được phép tiến hành sửa chữa thiết bị.
- ▶ Chỉ được phép sử dụng các phụ tùng thay thế chính hãng để sửa chữa thiết bị.
- ▶ Nếu cáp nguồn của thiết bị này bị hư hỏng, nó phải được thay thế bởi nhà sản xuất hoặc bộ phận dịch vụ khách hàng của họ hoặc người có chuyên môn tương tự để tránh nguy hiểm.

Hơi ẩm xâm nhập có thể gây điện giật.

- ▶ Không sử dụng máy làm sạch bằng hơi nước, máy rửa cao áp, vòi nước hoặc vòi hoa sen để vệ sinh thiết bị.

⚠ CẢNH BÁO – Nguy cơ bị thương!

Việc sử dụng các phụ tùng và phụ kiện không chính hãng sẽ gây nguy hiểm.

- ▶ Chỉ sử dụng các phụ tùng thay thế và phụ kiện chính hãng của nhà sản xuất.

⚠ CẢNH BÁO – Nguy cơ trúng độc!

Việc sử dụng các chất tẩy rửa chứa dung môi có thể tạo ra hơi độc.

- ▶ Không sử dụng chất tẩy rửa chứa dung môi.

2 Tránh thiệt hại tài sản

LƯU Ý!

Việc sử dụng không đúng liều lượng nước xả vải, bột giặt, sản phẩm chăm sóc và chất tẩy rửa có thể làm giảm chức năng của thiết bị.

- ▶ Lưu ý các khuyến nghị về liều lượng của nhà sản xuất.

Vượt quá khối lượng giặt tối đa ảnh hưởng đến chức năng của thiết bị.

- ▶ Lưu ý khối lượng giặt tối đa cho mỗi chương trình và không được vượt quá.

→ "Chương trình", Trang 25

Thiết bị quá nóng có thể bị giảm chức năng hoạt động.

- ▶ Giữ cho lỗ thông khí được thông thoáng trong quá trình hoạt động.
- ▶ Đảm bảo thông gió phòng đầy đủ.

Các vật thể nhẹ, chẳng hạn như tóc và xơ vải, có thể bị hút vào lỗ thông khí của thiết bị trong quá trình hoạt động và làm giảm chức năng của thiết bị.

- ▶ Giữ sạch khu vực xung quanh thiết bị trong quá trình hoạt động.
 - ▶ Giữ các vật nhẹ cách xa thiết bị.
- Bọt biển hoặc cao su xốp có thể biến dạng hoặc tan chảy khi sấy.

- ▶ Không sấy quần áo có bọt biển hoặc cao su xốp.

Chất tẩy rửa không phù hợp có thể làm hỏng các bề mặt của thiết bị.

- ▶ Không sử dụng dụng cụ làm sạch sắc hoặc gây mòn.
- ▶ Không sử dụng chất tẩy rửa chứa cồn mạnh.
- ▶ Không sử dụng miếng cọ rửa hoặc miếng bọt biển cứng.
- ▶ Chỉ làm sạch thiết bị bằng nước và khăn mềm, ẩm.
- ▶ Nếu bạn tiếp xúc với thiết bị, hãy loại bỏ ngay lập tức tất cả bột giặt dư, bọt nước hoặc cặn bẩn.

3 Hãy bảo vệ và gìn giữ môi trường

3.1 Xử lý bao bì

Các vật liệu đóng gói thân thiện với môi trường và có thể tái chế.

- ▶ Xử lý loại bỏ các thành phần riêng biệt theo từng loại.

3.2 Tiết kiệm năng lượng

Nếu bạn tuân thủ hướng dẫn này, thiết bị của bạn sẽ tiêu thụ ít điện hơn.

Vận hành thiết bị ở khu vực thông khí tốt và giữ lỗ thông gió của thiết bị luôn thông thoáng.

- ✓ Sự trao đổi không khí suy giảm sẽ kéo dài thời gian chương trình và tăng mức tiêu thụ năng lượng.

Vắt quần áo trong máy giặt trước khi sấy khô.

- ✓ Đeo giặt ẩm sẽ kéo dài thời gian chương trình và tăng mức tiêu thụ năng lượng.

Tuân thủ lượng giặt tối đa của các chương trình.

→ "Chương trình", Trang 25

- ✓ Vượt quá lượng giặt tối đa sẽ kéo dài thời gian chương trình và tăng mức tiêu thụ năng lượng.

Sau khi sấy khô hãy làm sạch lưới lọc xơ vải → Trang 30.

- ✓ Lưới lọc xơ vải bẩn làm giảm lưu lượng không khí trong thiết bị, kéo dài thời lượng chương trình và tăng mức tiêu thụ năng lượng.

vi Lắp đặt và kết nối

3.3 Chế độ tiết kiệm năng lượng

Nếu bạn không điều khiển thiết bị trong thời gian dài, thiết bị tự động chuyển sang chế độ tiết kiệm năng lượng. Tất cả hiển thị tắt đi và **Start/Reload** nhấp nháy. Chế độ tiết kiệm năng lượng được kết thúc, bằng cách điều khiển thiết bị.

4 Lắp đặt và kết nối

4.1 Mở hộp thiết bị

LƯU Ý!

Các vật để lại trong lồng giặt không được thiết kế để sử dụng trong thiết bị có thể gây thiệt hại tài sản và hư hỏng thiết bị.

- ▶ Lấy các vật này và phụ kiện đi kèm ra khỏi lồng giặt trước khi sử dụng.
- 1. Gỡ bỏ hoàn toàn bao bì đóng gói và lớp bọc bảo vệ khỏi thiết bị.
→ "Xử lý bao bì", Trang 11
- 2. Kiểm tra thiết bị xem có hư hỏng nào nhìn thấy bằng mắt thường không.
- 3. Mở cửa.
- 4. Lấy các phụ kiện ra khỏi lồng giặt.
- 5. Đóng cửa.

4.2 Phạm vi giao hàng

Sau khi mở hộp, hãy kiểm tra các hư hại do vận chuyển và độ nguyên vẹn của tất cả bộ phận khi giao hàng.

LƯU Ý!

Vận hành với các phụ kiện không hoàn chỉnh hoặc bị lỗi có thể làm giảm chức năng của thiết bị hoặc dẫn đến hư hỏng tài sản và hư hỏng thiết bị.

- ▶ Không vận hành thiết bị với các phụ kiện không hoàn chỉnh hoặc bị lỗi.
- ▶ Thay thế các phụ kiện tương ứng trước khi vận hành thiết bị.
→ "Phụ kiện", Trang 28

Phạm vi giao hàng	Mô tả
	Máy sấy quần áo
	Tài liệu đi kèm
	Ống mềm tháo nước có đầu nối, vật liệu gắn và ống góp. → "Ống mềm tháo nước", Trang 13

4.3 Các yêu cầu về nơi lắp đặt

LƯU Ý!

Nếu thiết bị nghiêng trên 40°, nước dư của thiết bị có thể thoát ra và gây thiệt hại tài sản.

- ▶ Nghiêng cẩn thận thiết bị.
- ▶ Vận chuyển thiết bị ở tư thế thẳng.

Nước dư đóng băng trong thiết bị có thể dẫn đến hư hỏng thiết bị.

- ▶ Không lắp đặt và vận hành thiết bị ở những khu vực có nguy cơ đóng băng hoặc ở ngoài trời.

Nếu thiết bị được vận hành ngay sau khi vận chuyển, chất làm mát chứa trong thiết bị có thể làm hỏng thiết bị.

- ▶ Để thiết bị nghỉ trong hai giờ ngay sau khi vận chuyển trước khi sử dụng.

Nơi lắp đặt	Các yêu cầu
Trên sàn 	Đặt thiết bị trên một bề mặt sạch, bằng phẳng và chắc chắn. Cân chỉnh thiết bị → <i>Trang 15</i> .
Trong cột máy giặt-máy sấy 	Chỉ lắp thiết bị này trong cột máy giặt-máy sấy với khung liên kết chính hãng của nhà sản xuất máy sấy. <ul style="list-style-type: none"> ■ Khung liên kết có khay kéo → <i>Trang 28</i> ■ Khung liên kết → <i>Trang 28</i> Chỉ đặt thiết bị này trên máy giặt của cùng một nhà sản xuất. Chiều sâu và chiều rộng của thiết bị này phải phù hợp với kích thước của máy giặt. Không đặt chột máy giặt-máy sấy lên bệ.

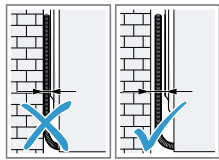
Nơi lắp đặt	Các yêu cầu
Trên tường 	Không được kẹp ống mềm và cáp nối điện giữa tường và thiết bị.

4.4 Ống mềm tháo nước

Trong khi sấy khô, sẽ xuất hiện nước ngưng đọng để vệ sinh tự động thiết bị. Sử dụng ống mềm tháo nước để thoát nước ngưng tụ dư thừa trực tiếp vào nước thải.

Các hướng dẫn

- Vận hành thiết bị này với ống mềm tháo nước được cung cấp. Nếu bạn kết nối ống mềm tháo nước → *Trang 13*, thì không cần xả cạn thường xuyên bình chứa nước ngưng → *Trang 32*.
- Bạn có thể đặt → "*Phụ kiện*", *Trang 28* tùy chọn với dịch vụ khách hàng.

Nối ống mềm tháo nước.

Nếu bạn không muốn thường xuyên xả cạn bình chứa nước ngưng của thiết bị, hãy nối ống mềm tháo nước.

LƯU Ý!

Khi vận hành thiết bị mà không kết nối đúng cách ống mềm tháo nước ngưng hoặc ống mềm tháo nước, chất lỏng có thể tràn ra khỏi ống nối.

- ▶ Trước khi vận hành thiết bị hãy kết nối ống mềm tháo nước ngưng tụ hoặc ống mềm tháo nước đúng cách ở các ống nối.

Những điều kiện tiên quyết

- Thiết bị và phụ kiện được mở hộp. → "*Mở hộp thiết bị*", *Trang 12*
- Thiết bị được lắp tại vị trí lắp ráp. → "*Các yêu cầu về nơi lắp đặt*", *Trang 12*

vi Lắp đặt và kết nối

1. Hãy kéo ống mềm tháo nước ngưng ngưng khỏi ống nối.

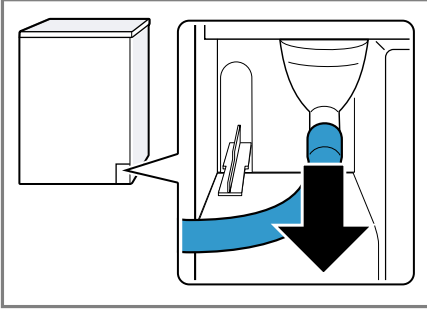

Ống mềm tháo nước ngưng ngưng được nối với ống nối tại xương.

Hướng dẫn: Khi tháo ống mềm tháo nước ngưng ngưng tụ, chất lỏng có thể thoát ra khỏi ống nối.

2. Hãy đẩy ống mềm tháo nước ngưng ngưng lên giá đỡ.

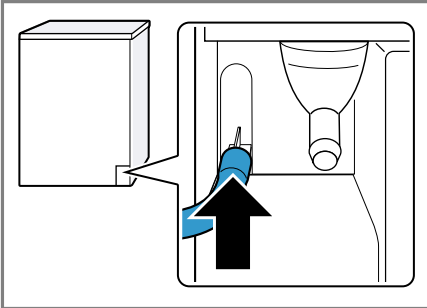

3. Đẩy ống mềm tháo nước vào ống nối cho tới cỡ chặn.

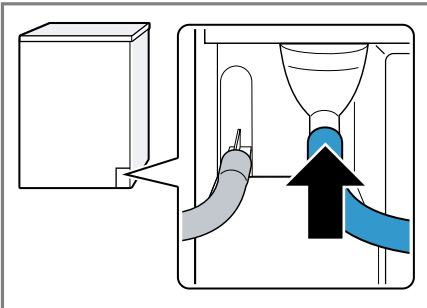

4. Tháo cạn bình chứa nước ngưng ngưng → Trang 32.

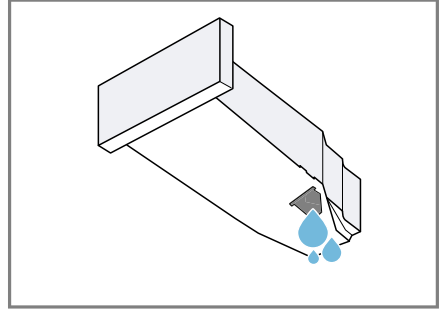

5. Hãy tháo nút bít ở mặt dưới.

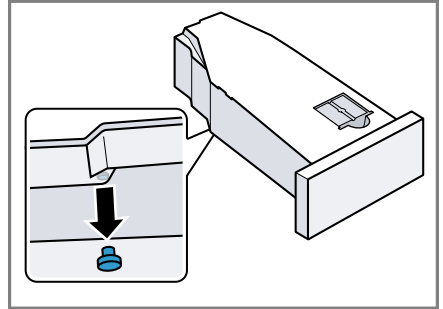

6. Hãy gắn nút bít vào hốc sâu ở mặt trên.

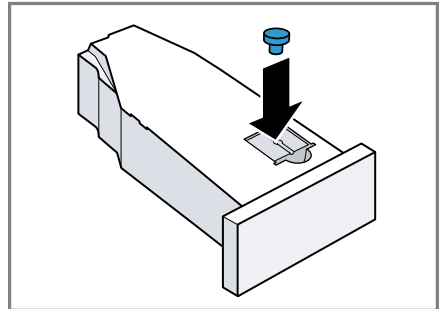

7. Đẩy bình chứa nước ngưng ngưng vào → Trang 32.

8. Nối thiết bị với lỗ thoát nước.
→ "Các kiểu nối ống thoát nước",
Trang 15

Lời khuyên: Để thu lại nước ngưng tụ trong bình chứa nước ngưng, ví dụ: khi thay đổi vị trí của thiết bị, hãy đảo ngược các bước này.

Các kiểu nối ống thoát nước

LƯU Ý!

Nếu ống tháo bị tắc hoặc bị chặn, nước thải dồn ứ có thể chảy trở lại thiết bị.

- ▶ Trước khi vận hành thiết bị, đảm bảo rằng nước thải được tháo nhanh và loại bỏ tắc nghẽn.

Tháo nước vào một ống xi phong.

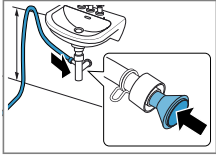

Cố định chắc chắn điểm nối bằng một kẹp ống mềm (12-22 mm). Gắn chặt ống mềm tháo nước với bộ phận dẫn ống mềm ở chiều cao tối thiểu 80 cm và tối đa 100 cm.

Hướng dẫn: Với bộ phận phối chữ Y → Trang 28 bạn có thể kết nối ống mềm tháo nước của một thiết bị bổ sung ví dụ như máy giặt với lỗ tháo tương tự của ống xi phong.

Tháo nước vào một chậu rửa.

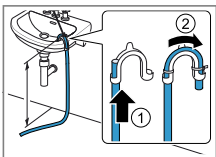

Đẩy ống mềm tháo nước hoàn toàn qua và cố định bằng đồ gá. Gắn chặt ống góp ở độ cao tối đa 100 cm.

Tháo nước vào một rãnh nước.

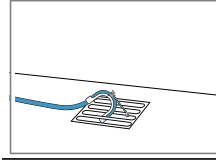

Đẩy ống mềm tháo nước hoàn toàn qua và cố định bằng đồ gá. Cố định ống góp trên rãnh nước.

4.5 Căn chỉnh thiết bị

Để giảm tiếng ồn và độ rung, hãy căn chỉnh thiết bị đúng cách.

- ▶ Để căn chỉnh thiết bị, hãy xoay chân thiết bị. Hãy kiểm tra căn chỉnh bằng ống bọt nước.

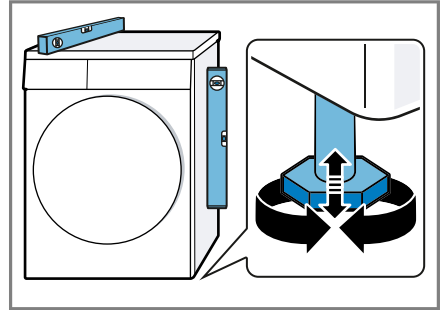

Tất cả các chân thiết bị phải đứng vững chắc trên mặt đất.

4.6 Kết nối điện cho thiết bị

1. Cắm phích cắm điện lưới của dây nguồn trên thiết bị vào ổ cắm gần thiết bị.

Hãy tham khảo dữ liệu kết nối của thiết bị tại phần Dữ liệu kỹ thuật → Trang 47.

2. Kiểm tra độ khít của phích cắm điện lưới.

5 Làm quen

5.1 Thiết bị

Ở đây bạn sẽ tìm thấy tổng quan về thành phần của thiết bị.

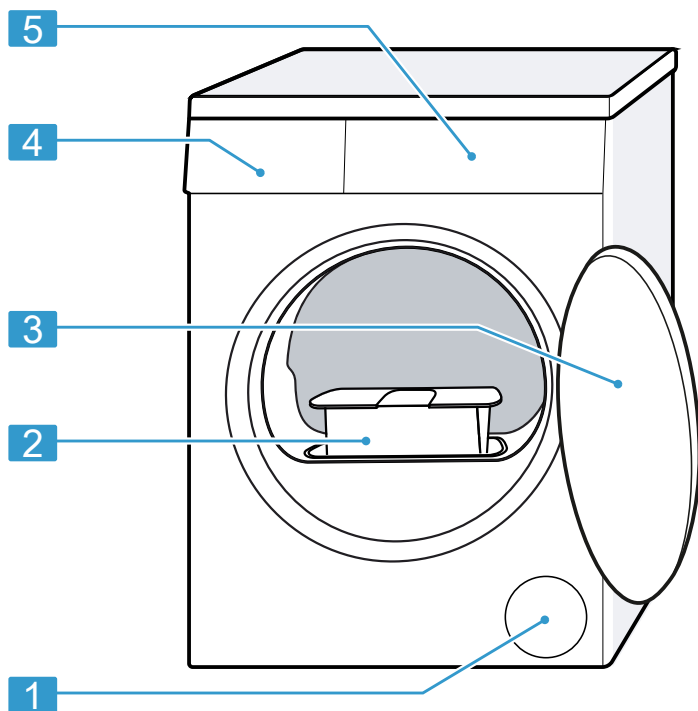

Tùy theo kiểu thiết bị mà những chi tiết trong hình ảnh có thể khác nhau, ví dụ màu sắc và hình dạng.

1 Lỗ thông khí

2 Lưới lọc sơ vải → Trang 30

3 Cửa

4 Bình chứa nước ngưng
→ Trang 32

5 Bảng điều khiển → Trang 17

5.2 Bảng điều khiển

Hãy cài đặt tất cả các chức năng của thiết bị và nhận thông tin về trạng thái vận hành qua bảng điều khiển.

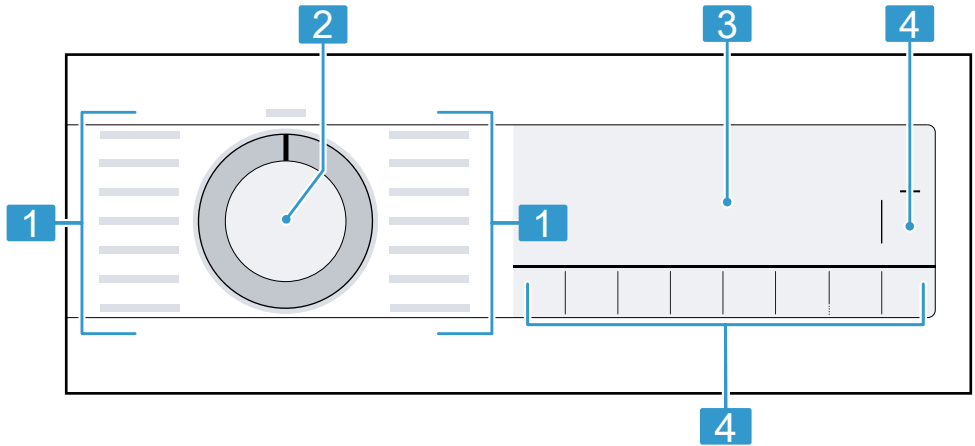

- | | |
|----------|------------------------------------|
| 1 | Chương trình → Trang 25 |
| 2 | Bộ chọn chương trình
→ Trang 29 |
| 3 | Màn hình → Trang 18 |
| 4 | Nút → Trang 21 |

6 Màn hình



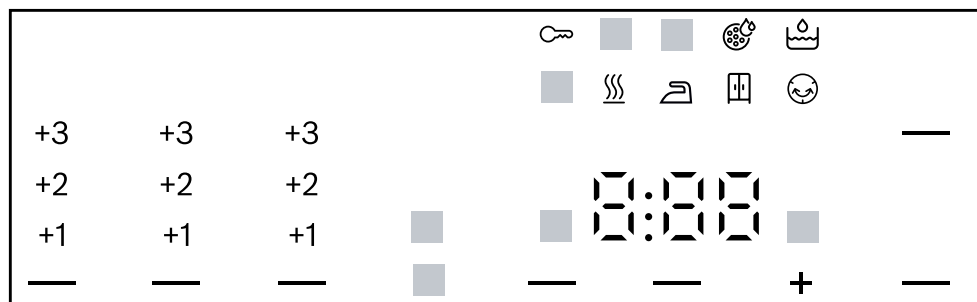

















Bạn sẽ thấy các giá trị cài đặt, khả năng chọn hoặc văn bản hướng dẫn trên màn hình.



Hiển thị mẫu trên màn hình

Hiển thị	Mô tả
0:40 ¹	Thời gian chương trình ước lượng hoặc thời gian còn lại của chương trình theo giờ và phút.
1:25	Chương trình hẹn giờ được cài đặt. → "Chương trình hẹn giờ", Trang 26
9,0 ¹	Khuyến nghị lượng tải tối đa cho chương trình đã cài đặt tính theo kg.
+ 0:45 ¹	Thời gian kết thúc chương trình → "Nút", Trang 23
	<ul style="list-style-type: none"> ■ chiếu sáng: Khóa trẻ em được kích hoạt. ■ nhấp nháy: Khóa trẻ em được kích hoạt và thiết bị được điều khiển. → "Bỏ kích hoạt khóa trẻ em", Trang 33
(Start/Reload)	Khởi động, hủy hoặc tạm dừng <ul style="list-style-type: none"> ■ chiếu sáng: Chương trình đang chạy và không thể hủy hoặc tạm dừng. ■ nhấp nháy: Chương trình có thể được khởi động hoặc được tiếp tục.
(Iron Dry)	Mục đích sấy Ủi khô được kích hoạt. → "Nút", Trang 22

¹ Ví dụ

Hiển thị	Mô tả
 ( Cupboard Dry)	Mục đích Sấy tủ được kích hoạt. → "Nút", Trang 22
 ( Cupboard Dry Plus)	Mục đích Sấy tủ Plus được kích hoạt. → "Nút", Trang 21
+1 +2 +3	Mục đích sấy đã điều chỉnh được kích hoạt. → "Mục đích sấy", Trang 24
 ( Easy Iron)	Giảm nếp nhăn được kích hoạt, → "Nút", Trang 22
 ( Low Heat)	Sấy khô nhẹ nhàng cho vải dễ hỏng được kích hoạt. → "Nút", Trang 22
 "4.5kg" ( Half Load)	Nửa khối lượng giặt được kích hoạt. → "Nút", Trang 23
 ( Mute)	Kích hoạt sấy khô yên tĩnh mà không có âm tín hiệu. → "Nút", Trang 23
	Xả cạn và đầy bình chứa nước ngưng vào. → "Tháo cạn bình chứa nước ngưng", Trang 32
	Làm sạch lưới lọc xơ vải. → "Làm sạch lưới lọc xơ vải", Trang 30
CrE	Chương trình cho tiến hành chăm sóc thiết bị đơn giản. → "Chăm sóc thiết bị", Trang 35
Hot	Quá trình làm mát sẽ làm mát trong khi lồng giặt đang quay trong vài phút để tránh làm hỏng đồ giặt. Quá trình làm mát có thể bị hủy bỏ bằng cách mở cửa. Hướng dẫn: Không thay đổi chương trình đã đặt.
	Tự làm sạch tự động sẽ làm sạch bộ trao đổi nhiệt của thiết bị. Hướng dẫn: Không tháo bình chứa nước ngưng hoặc hủy bỏ chương trình.
	Làm khô Trạng thái chương trình
	Mục đích sấy ủ khô Trạng thái chương trình
	Mục đích sấy Tủ sấy Trạng thái chương trình
	Chống nhăn Trạng thái chương trình
	Tạm dừng Trạng thái chương trình





¹ Ví dụ









vi Màn hình



Hiển thị	Mô tả
End	Kết thúc chương trình Trạng thái chương trình
¹ Ví dụ	

7 Nút

Tại đây, bạn sẽ tìm thấy tổng quan về các nút và các lựa chọn cài đặt của chúng.



Nút	Lựa chọn	Mô tả
 Start/ Reload	<ul style="list-style-type: none"> ■ khởi động ■ hủy ■ tạm dừng 	Khởi động, hủy hoặc tạm dừng chương trình.
 3 sec.	<ul style="list-style-type: none"> ■ kích hoạt ■ bỏ kích hoạt 	<p>Kích hoạt hoặc bỏ kích hoạt khóa trẻ em. Khóa chặt tấm chắn để tránh điều khiển máy một cách vô tình. Nếu khóa trẻ em đã được kích hoạt và thiết bị đã tắt, khóa trẻ em vẫn còn kích hoạt.</p> <p>→ "Khóa trẻ em", Trang 33</p>
 Cupboard Dry Plus	<ul style="list-style-type: none"> ■  Cupboard Dry Plus ■ +1 ■ +2 ■ +3 	<ul style="list-style-type: none"> ■ Với lựa chọn  Cupboard Dry Plus mục đích sấy khô được kích hoạt. Mục đích sấy khô xác định độ ẩm hoặc độ khô của đồ giặt sau khi chương trình kết thúc. → "Mục đích sấy", Trang 24 ■ Với lựa chọn +1 , +2 hoặc +3 mục đích sấy được điều chỉnh. → "Điều chỉnh mục đích sấy", Trang 24

Nút	Lựa chọn	Mô tả
 Cupboard Dry	<ul style="list-style-type: none"> ■  Cupboard Dry ■ +1 ■ +2 ■ +3 	<ul style="list-style-type: none"> ■ Với lựa chọn  Cupboard Dry mục đích sấy khô được kích hoạt. Mục đích sấy khô xác định độ ẩm hoặc độ khô của đồ giặt sau khi chương trình kết thúc. → "<i>Mục đích sấy</i>", Trang 24 ■ Với lựa chọn +1 , +2 hoặc +3 mục đích sấy được điều chỉnh. → "<i>Điều chỉnh mục đích sấy</i>", Trang 24
 Iron Dry	<ul style="list-style-type: none"> ■  Iron Dry ■ +1 ■ +2 ■ +3 	<ul style="list-style-type: none"> ■ Với lựa chọn  Iron Dry mục đích sấy khô được kích hoạt. Mục đích sấy khô xác định độ ẩm hoặc độ khô của đồ giặt sau khi chương trình kết thúc. → "<i>Mục đích sấy</i>", Trang 24 ■ Với lựa chọn +1 , +2 hoặc +3 mục đích sấy được điều chỉnh. → "<i>Điều chỉnh mục đích sấy</i>", Trang 24
 Easy Iron	<ul style="list-style-type: none"> ■ kích hoạt ■ bỏ kích hoạt 	<p>Kích hoạt hoặc hủy kích hoạt giảm nếp nhăn. Lồng giặt di chuyển đồ giặt khoảng 120 phút sau khi kết thúc chương trình để giảm nếp nhăn.</p>
 Low Heat	<ul style="list-style-type: none"> ■ kích hoạt ■ bỏ kích hoạt 	<p>Kích hoạt hoặc bỏ kích hoạt sấy khô nhẹ nhàng. Nhiệt độ giảm cho vải dễ hỏng ví dụ: B. đối với polyacrylic hoặc elastan. Thời gian chương trình được kéo dài.</p>

Nút	Lựa chọn	Mô tả
 Finished in	<ul style="list-style-type: none"> ■ Thời gian kết thúc chương trình ■ Thời lượng chương trình 	<ul style="list-style-type: none"> ■ Xác định thời gian kết thúc chương trình. Thời gian chương trình đã được bao gồm trong số giờ đã đặt. Sau khi khởi động chương trình, thời gian chương trình được hiển thị. ■ Đặt thời lượng chương trình cho các chương trình hẹn giờ. → "Chương trình hẹn giờ", Trang 26
 Mute	<ul style="list-style-type: none"> ■ kích hoạt ■ bỏ kích hoạt 	Kích hoạt hoặc bỏ kích hoạt các tín hiệu điều khiển và tín hiệu hướng dẫn.
 Half Load	<ul style="list-style-type: none"> ■ kích hoạt ■ bỏ kích hoạt 	Làm khô từng đồ giặt hoặc lượng đồ nhỏ.

8 Mục đích sấy

Mục đích sấy được quy định cho mọi chương trình tự động. Mục đích sấy không xác định độ ẩm hoặc độ khô của đồ giặt sau khi chương trình kết thúc.

Mục đích sấy	Đồ giặt	Kết quả sấy khô
 Cupboard Dry Plus	Đồ giặt nhiều lớp, dày không khô kỹ.	Đồ giặt khô.
 Cupboard Dry	Đồ giặt thông thường, một lớp.	Đồ giặt khô.
 Iron Dry	Đồ giặt thông thường, một lớp.	Đồ giặt vẫn còn hơi ẩm. Để tránh nhăn sau khi sấy khô, hãy ủi quần áo hoặc treo quần áo.

8.1 Thay đổi mục đích sấy



Bạn có thể thay đổi mục đích sấy cho một số chương trình tự động để đồ giặt của bạn khô hơn hoặc ẩm hơn.



1. Cài đặt một chương trình tự động.

→ "Chương trình tự động",

Trang 25

✓ Màn hình hiển thị mục đích sấy khô được chỉ định.

2. Nhấn vào  **Cupboard Dry**,  **Cupboard Dry Plus** hoặc  **Iron Dry**.

✓ Màn hình hiển thị  (Cupboard Dry),  (Cupboard Dry Plus) hoặc  (Iron Dry).

3. Nhấn lại vào mục tiêu sấy đã đặt để điều chỉnh mục tiêu sấy.

✓ Màn hình hiển thị "+1", "+2" hoặc "+3".

8.2 Điều chỉnh mục đích sấy

Nếu thấy quần áo quá ẩm sau khi sấy với mục đích sấy cụ thể, bạn có thể điều chỉnh mục đích sấy.

1. Cài đặt một chương trình tự động.

→ "Chương trình tự động",

Trang 25

✓ Màn hình hiển thị mục đích sấy khô được chỉ định.

2. Nhấn vào  **Cupboard Dry**,  **Cupboard Dry Plus** hoặc  **Iron Dry**.

9 Chương trình

Bạn có thể làm khô vải bằng chương trình tự động hoặc chương trình hẹn giờ.

9.1 Chương trình tự động

Các chương trình tự động là các chương trình trong đó cảm biến độ ẩm sẽ đo độ ẩm còn sót lại trong đồ giặt trong khi sấy khô. Chương trình chỉ kết thúc khi đạt đến mục đích sấy đã cài đặt.





Mọi chương trình tự động đều có mục đích sấy → *Trang 24*. Mọi chương trình tự động đều có mục

đích sấy. Mục đích sấy khô xác định độ ẩm hoặc độ khô của đồ giặt sau khi chương trình kết thúc.

Những lời khuyên

- Chọn mục đích sấy theo vải hoặc kết quả sấy mong muốn.
→ "*Mục đích sấy*", *Trang 24*
- Nhãn chăm sóc của đồ giặt cung cấp thêm cho bạn thông tin để chọn chương trình.

Chương trình	Mô tả	tải tối đa kg
Cottons 	Làm khô các loại vải bền và chịu nhiệt làm bằng bông và vải lanh.	9,0
Cottons Eco 	Làm khô các loại vải bền và chịu nhiệt làm bằng bông và vải lanh. Chương trình tiết kiệm năng lượng.	9,0
Synthetics 	Làm khô các loại vải sợi tổng hợp và vải hỗn hợp.	3,5
Mix 	Làm khô các loại vải bằng cotton và vải sợi tổng hợp.	3,0
 Duvet	Sấy khô vải bằng sợi tổng hợp, vỏ gối, mền hoặc khăn trải giường. Hướng dẫn: Sấy riêng từng đồ giặt lớn, chăn hoặc gối.	2,5
Delicates 	Làm khô các loại vải dễ hỏng từ satanh, sợi tổng hợp và vải hỗn hợp.	2,0
 Down Wear	Sấy khô các loại vải, mền nhồi lông vũ hoặc chăn lông vũ. Các hướng dẫn <ul style="list-style-type: none"> ■ Sấy riêng từng đồ giặt lớn, chăn hoặc túi ngủ. ■ Để phân phối chất độn đầy và hòa tan bầy ẩm, hãy lắc quần áo lên sau khi kết thúc chương trình. 	1,5

Chương trình	Mô tả	tải tối đa kg
	<ul style="list-style-type: none"> Nếu bạn đang sấy gối và gối vẫn chưa khô hoàn toàn sau khi kết thúc chương trình, hãy sấy khô gối bằng chương trình theo thời gian. → "<i>Chương trình hẹn giờ</i>", Trang 26 	
 Hygiene Plus	Làm khô các loại vải bền và chịu nhiệt làm bằng bông và vải lanh. Hướng dẫn: Đặc biệt phù hợp với các yêu cầu vệ sinh cao.	4,0
 Sportswear	Sấy quần áo thể thao nhanh khô được làm từ sợi chức năng, vi sợi và sợi tổng hợp.	1,5
 Shirts/Blouses	Làm khô áo cánh và áo sơ mi làm từ bông, lanh, vải sợi tổng hợp hoặc vải hỗn hợp. Hướng dẫn: Để có kết quả sấy khô tối ưu, hãy sấy tối đa 5 áo sơ mi hoặc 5 áo cánh. Sau khi sấy khô, hãy ủi hoặc treo đồ giặt. Độ ẩm còn lại sau đó được phân phối đồng đều.	1,5
 Super Quick 40'	Sấy khô các loại vải bằng cotton nhẹ và vải sợi tổng hợp.	2,0
 Towels	Sấy khô khăn tắm và áo choàng tắm bền và chịu nhiệt làm bằng cotton và vải lanh.	6,0

9.2 Chương trình hẹn giờ

Chương trình hẹn giờ là chương trình có thời lượng chương trình cố định hoặc có thể điều chỉnh. Chương trình kết thúc sau khi hết thời gian, ngay cả khi đồ giặt chưa khô. Các chương trình hẹn giờ phù hợp để sấy khô từng món đồ giặt hoặc vải mỏng.

Lời khuyên: Nhãn chăm sóc của đồ giặt cung cấp thêm cho bạn thông tin để chọn chương trình.

Chương trình	Mô tả	tải tối đa kg
Wool Finish 	Sấy khô đồ len hoặc vải có thành phần len có thể giặt bằng máy. Hướng dẫn: Vải mịn mượt hơn, nhưng chưa được sấy khô.	0,5

Chương trình	Mô tả	tải tối đa kg
Timed Progr. Warm ⊖	Lấy vải ra sau khi kết thúc chương trình và phơi khô. Sấy khô tất cả các loại vải trừ len và lụa. Phù hợp cho đồ giặt sấy sơ bộ hoặc hơi ẩm và để sấy khô bổ sung đồ giặt dày, nhiều lớp.	3,0

10 Phụ kiện

Hãy sử dụng phụ kiện chính hãng.
Được thiết kế phù hợp với thiết bị của bạn.

Hướng dẫn: Một số phụ kiện có sẵn với các màu khác. Hãy liên hệ với → "*Dịch vụ khách hàng*", Trang 46.

	Sử dụng	Mã đặt hàng
Khung liên kết	Đặt thiết bị trên một máy giặt phù hợp của cùng một nhà sản xuất, có cùng chiều rộng và chiều sâu để tiết kiệm không gian.	WTZ27410
Khung liên kết có khay kéo	Đặt thiết bị trên một máy giặt phù hợp của cùng một nhà sản xuất, có cùng chiều rộng và chiều sâu để tiết kiệm không gian. Khay kéo giúp việc cho đồ vào máy và lấy ra trở nên thuận tiện hơn.	WTZ27400
Bộ phân phối chữ Y	Kết nối ống mềm tháo nước của thiết bị bổ sung với lỗ tháo tương tự của ống xi phông.	15000490
Sản phẩm chăm sóc thiết bị	Phụ tùng cho chức năng chăm sóc chuyên sâu.	00311829
Bệ	Đặt thiết bị ở vị trí cao để có thể dễ dàng cho đồ vào và lấy đồ ra.	WTZPW20D

11 Đồ giặt

11.1 Chuẩn bị đồ giặt

LƯU Ý!

Các vật dụng còn sót lại trong quần áo có thể làm hỏng quần áo và lồng giặt.

- ▶ Lấy tất cả các vật dụng ra khỏi các túi trước khi giặt.

Hướng dẫn

Nếu bạn chuẩn bị đồ giặt, bạn có thể bảo vệ thiết bị và vải.

- Đánh sạch cát và đất
- Phân loại đồ giặt theo màu sắc và vải, chú ý sát nhãn chăm sóc
- Đóng các khóa kéo, khóa Velcro, móc cài và lỗ khuyết
- Tháo guồng quần rèm và băng dán
- Trải đồ giặt ra trong lồng giặt
- vắt đồ giặt trước khi sấy

12 Điều khiển cơ bản

12.1 Bật thiết bị

Điều kiện tiên quyết: Thiết bị đã được lắp đặt và kết nối đúng.

→ "*Lắp đặt và kết nối*", Trang 12

- ▶ Hãy đặt bộ chọn chương trình thành một chương trình.

Hướng dẫn: Hệ thống đèn của lồng giặt tắt tự động.

12.2 Cài đặt chương trình

1. Hãy xoay bộ chọn chương trình và đặt thành chương trình mong muốn.
→ "*Chương trình*", Trang 25
2. Nếu muốn, hãy điều chỉnh các cài đặt chương trình.

12.3 Cài chế độ giặt

Hướng dẫn: Để tránh tạo nếp nhăn, hãy tuân thủ lượng tải tối đa của chương trình.

→ "*Chương trình*", Trang 25

Những điều kiện tiên quyết

- Đồ giặt được chuẩn bị và phân loại.
→ "*Đồ giặt*", Trang 29
- Lồng giặt trống.

1. Mở cửa.
2. Cho đồ giặt vào máy.
3. Đóng cửa.

Đảm bảo rằng đồ giặt không bị kẹt trong cửa.

12.4 Khởi động chương trình

Điều kiện tiên quyết: Một chương trình được cài đặt.

→ "*Cài đặt chương trình*", Trang 29

- ▶ Nhấn **Start/Reload** .
- ✓ Màn hình hiển thị thời lượng chương trình hoặc thời gian kết thúc chương trình.
- ✓ Sau khi kết thúc chương trình, màn hình hiển thị: "End" .

Hướng dẫn: Nếu "Hot" xuất hiện, thiết bị sẽ làm mát đồ giặt. Nếu "Hot" tắt, đồ giặt được làm mát.

12.5 Thêm đồ giặt

Sau khi khởi động chương trình, bạn có thể bỏ bớt hoặc thêm đồ giặt vào bất kỳ lúc nào.

1. Nhấn **Start/Reload** .

Quá trình làm mát khởi động tự động sau khoảng 30 giây và làm mát quần áo đồ giặt khi lồng giặt đang quay. Nếu bạn muốn tránh hoặc hủy bỏ quá trình làm mát, hãy mở cửa.

→ "*Màn hình*", Trang 19

vi Điều khiển

2. Mở cửa.
3. Thêm hoặc bỏ bột đồ giặt.
4. Đóng cửa.
5. Nhấn  **Start/ Reload** .

12.6 Hủy chương trình

1. Nhấn  **Start/ Reload** .
2. Mở cửa.
3. Bỏ bột đồ giặt.
→ "Bỏ bột đồ giặt", Trang 30

12.7 Bỏ bột đồ giặt

1. Mở cửa.
2. Lấy đồ giặt ra khỏi lồng giặt.

12.8 Tắt thiết bị

- ▶ Hãy đặt bộ chọn chương trình thành **Off** .

12.9 Lưới lọc xơ vải

Trong khi sấy khô, xơ vải từ đồ giặt được thu gom lưới lọc xơ vải. Lưới lọc xơ vải bảo vệ thiết bị khỏi xơ vải.

Làm sạch lưới lọc xơ vải

Nếu chương trình sấy khô kết thúc hoặc màn hình hiển thị thông báo trong khi hoạt động, hãy làm sạch lưới lọc xơ vải.

Hướng dẫn: Nếu bạn không làm sạch thiết bị như mô tả, chức năng của thiết bị có thể bị suy giảm.

Những điều kiện tiên quyết

- Sau khi sấy khô, màn hình hiển thị: "End"
- hoặc trong khi vận hành, màn hình hiển thị:  .

1. Mở cửa.

2. Loại bỏ xơ vải ra khỏi cửa.

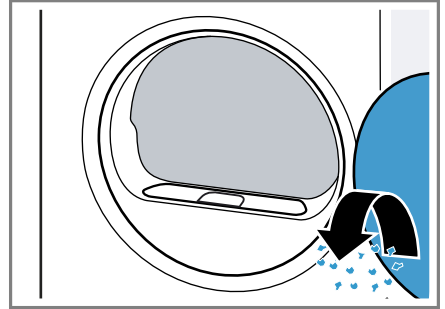

3. Tháo lưới lọc xơ vải hai phần.

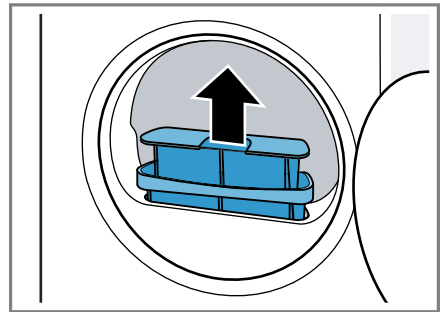

4. Loại bỏ xơ vải ra khỏi hốc.

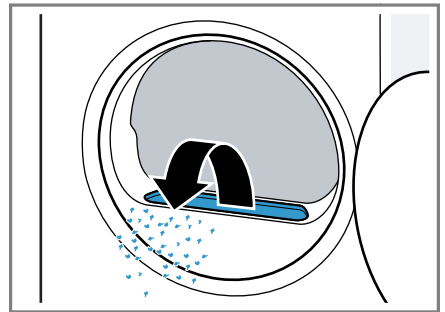

Đảm bảo rằng xơ vải không rơi vào kênh khí.

5. Tách lưới lọc xơ vải hai phần.

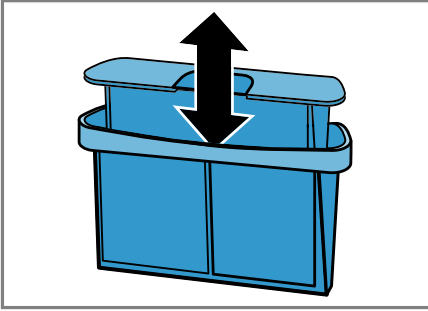

6. Mở cả hai lưới lọc xơ vải.

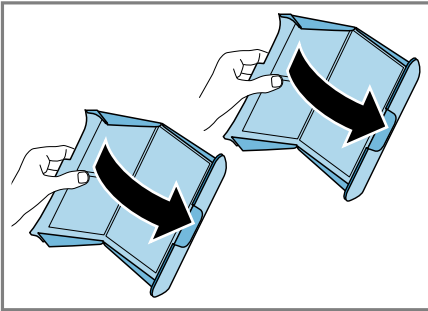

7. Loại bỏ xơ vải.

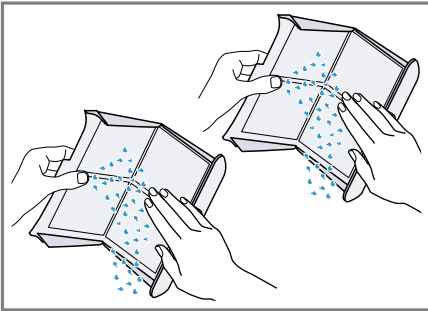

8. Làm sạch kỹ cả hai lưới lọc xơ vải bằng nước ấm chảy và để khô.

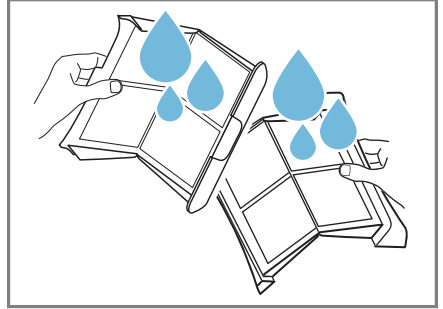

9. Đóng cả hai lưới lọc xơ vải và lắp lại.

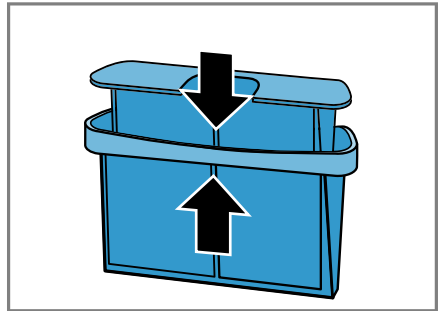

10. Lắp lưới lọc xơ vải hai phần.

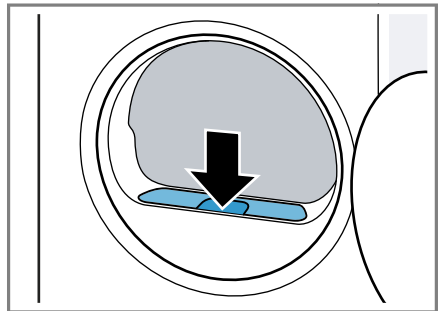

11. Đóng cửa.

12.10 Bình chứa nước ngưng

Trong khi sấy khô, sẽ xuất hiện nước ngưng dùng để vệ sinh tự động thiết bị. Nước ngưng được thu gom tại xuống trong bình chứa nước ngưng của thiết bị.

Hướng dẫn: Vận hành thiết bị này với ống mềm tháo nước được cung cấp. Nếu bạn kết nối ống mềm tháo nước → Trang 13, thì không cần xả cặn thường xuyên bình chứa nước ngưng → Trang 32.

Tháo cặn bình chứa nước ngưng

Nếu chương trình sấy khô kết thúc hoặc màn hình hiển thị thông báo trong khi hoạt động, hãy xả cặn bình chứa nước ngưng.

Những điều kiện tiên quyết

- Sau khi sấy khô, màn hình hiển thị: "End"
- hoặc trong khi vận hành, màn hình hiển thị: 𐀀.

1. Kéo bình chứa nước ngưng ra theo chiều ngang.

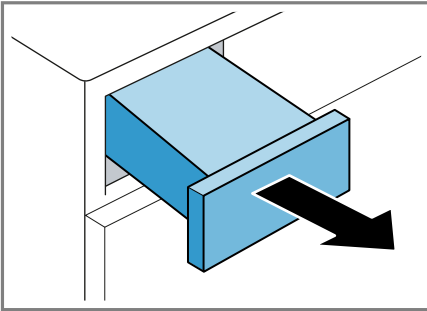

2. Tháo cặn bình chứa nước ngưng.

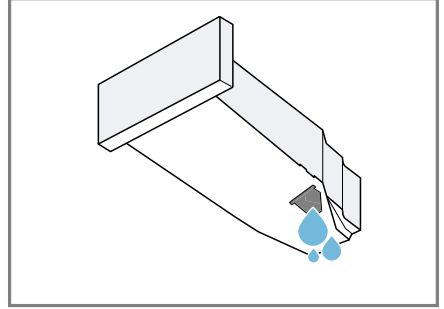

Thường xuyên kiểm tra bộ lọc của bình chứa nước ngưng → Trang 38 và làm sạch bộ lọc bị bẩn.
Đảm bảo rằng bình chứa nước ngưng được đẩy vào trước khi vận hành thiết bị.
→ "Đẩy bình chứa nước ngưng vào", Trang 32

Đẩy bình chứa nước ngưng vào

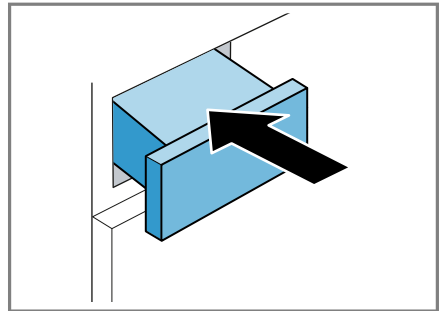

- ▶ Đẩy bình chứa nước ngưng vào cho tới cỡ chặn.



13 Khóa trẻ em



Khóa bàn phím điều khiển để tránh điều khiển máy một cách vô tình.

13.1 Kích hoạt khóa trẻ em

- ▶ Nhấn cả hai nút  **3 sec.** khoảng 3 giây.
- ✓ Màn hình hiển thị .
- ✓ Các nút điều khiển bị khóa.
- ✓ Khóa trẻ em vẫn hoạt động ngay cả khi thiết bị đã được tắt và mất điện.

13.2 Bỏ kích hoạt khóa trẻ em

Điều kiện tiên quyết: Để bỏ kích hoạt khóa trẻ em, thiết bị phải được bật lên.

- ▶ Nhấn cả hai nút  **3 sec.** khoảng 3 giây.
- ✓ Trên màn hình,  sẽ tắt.

14 Các cài đặt cơ bản

Bạn có thể điều chỉnh các cài đặt cơ bản của thiết bị theo nhu cầu của mình.

14.1 Tổng quan về cài đặt cơ bản

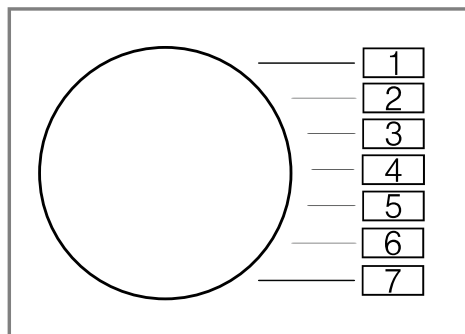



Cài đặt cơ bản	Vị trí chương trình	Giá trị	Mô tả
Tín hiệu kết thúc	2	0 (tắt) 1 (nhỏ) 2 (trung bình) 3 (to) 4 (rất to)	Điều chỉnh âm lượng của tín hiệu báo kết thúc chương trình.
Tín hiệu nút bấm	3	0 (tắt) 1 (nhỏ) 2 (trung bình) 3 (to) 4 (rất to)	Điều chỉnh âm lượng của tín hiệu khi bấm nút.
Bộ đếm chương trình	5	42 ¹	Hiển thị số chương trình được khởi động.

¹ Ví dụ

14.2 Thay đổi cài đặt cơ bản

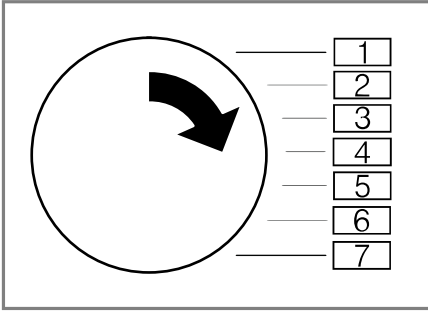
1. Chỉnh bộ chọn chương trình đến vị trí 1.



2. Nhấn  **Iron Dry** và đồng thời chỉnh bộ chọn chương trình đến vị trí 2.
- ✓ Màn hình hiển thị giá trị thực tế.
3. Hãy chỉnh nút chọn chương trình đến vị trí mong muốn.
→ "Tổng quan về cài đặt cơ bản", Trang 34
4. Để thay đổi giá trị, hãy nhấn  **Finished in**.
5. Để lưu thay đổi, hãy tắt thiết bị.

15 Chăm sóc thiết bị

Thiết bị cung cấp các chương trình làm sạch để chăm sóc thiết bị đơn giản và chuyên sâu.

15.1 Chuẩn bị chăm sóc thiết bị

Chuẩn bị thiết bị để chăm sóc thiết bị

Chuẩn bị thiết bị trước khi chăm sóc thiết bị.

Những điều kiện tiên quyết

- Lồng giặt trống.
- Thiết bị được tắt.

1. Làm sạch lưới lọc xơ vải.
→ "Làm sạch lưới lọc xơ vải", Trang 30
2. Kéo cửa chứa nước ngưng ra theo chiều ngang và xả cạn.
→ "Tháo cạn bình chứa nước ngưng", Trang 32

Chuẩn bị thùng chứa nước ngưng để chăm sóc thiết bị

Nếu bạn dẫn nước ngưng của thiết bị qua ống mềm tháo ra ngoài, hãy chuẩn bị thùng chứa nước ngưng trước khi chăm sóc thiết bị.

1. Tháo nút bít ra khỏi hốc sâu ở mặt trên.

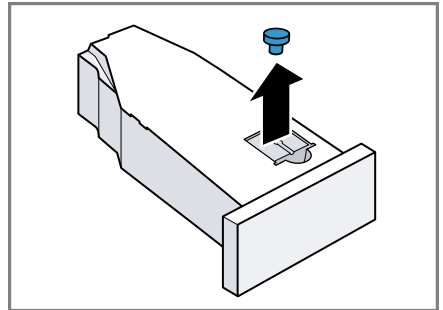

2. Lắp nút bít vào mặt dưới.

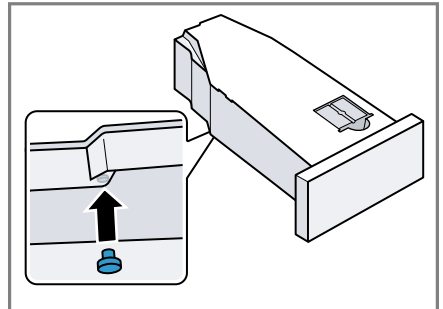

3. Làm sạch bộ lọc trong thùng chứa nước ngưng.

15.2 Gọi chăm sóc thiết bị

Điều kiện tiên quyết: Chăm sóc thiết bị được chuẩn bị.

→ "Chuẩn bị chăm sóc thiết bị", Trang 35

1. Đặt chương trình ở vị trí 1.

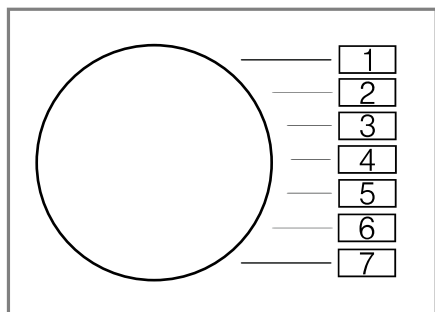

2. Nhấn vào  **Iron Dry** và nhấn giữ và cài đặt chương trình thành vị trí 4.

3. Nhả  **Iron Dry**.

✓ Màn hình hiển thị luân phiên "CP1" và thời gian chương trình.

15.3 Tiến hành chăm sóc thiết bị đơn giản

Tiến hành chăm sóc thiết bị đơn giản để loại bỏ các cặn bẩn nhẹ trong thiết bị.

Các hướng dẫn

- Chăm sóc thiết bị cơ bản mất khoảng 1 giờ.
- Sau một thời gian dài sử dụng, thiết bị sẽ nhắc nhở bạn tiến hành chăm sóc thiết bị đơn giản. Trước khi khởi động chương trình và sau khi kết thúc chương trình, màn hình hiển thị hướng dẫn "CrE". Hướng dẫn này sẽ xuất lại cho đến khi bạn tiến hành chăm sóc thiết bị đơn giản.

Những điều kiện tiên quyết

- Chăm sóc thiết bị được chuẩn bị.
→ "Chuẩn bị chăm sóc thiết bị", Trang 35
- Chăm sóc thiết bị được gọi.
→ "Gọi chăm sóc thiết bị", Trang 36

1. Nạp khoảng 1,5 lít nước máy ấm vào thùng chứa nước ngưng.

Giữ thùng chứa nước ngưng đã nạp theo chiều ngang để không có chất lỏng tràn ra ngoài.

2. Đẩy bình chứa nước ngưng vào cho tới khi khớp vào.

3. Nhấn  **Start/ Reload**.

- ✓ Quá trình chăm sóc thiết bị bắt đầu và một tín hiệu sẽ phát ra.
- ✓ Sau khi kết thúc chăm sóc thiết bị, màn hình hiển thị "End" và một tín hiệu phát ra.

4. Kéo bình chứa nước ngưng ra theo chiều ngang và xả cạn.
→ "Tháo cạn bình chứa nước ngưng", Trang 32

5. Nếu bạn xả nước ngưng bằng ống mềm tháo:

- Tháo nút bít từ mặt dưới của thùng chứa nước ngưng.
- Gắn nút bít vào hốc sâu ở mặt trên của thùng chứa nước ngưng.

6. Đẩy bình chứa nước ngưng vào cho tới khi khớp vào.

15.4 Tiến hành chăm sóc thiết bị tăng cường

Tiến hành chăm sóc thiết bị chuyên sâu để loại bỏ cặn bẩn cứng đầu trong thiết bị và mùi hôi sau khi thiết bị dừng hoạt động hơn một tháng.

Các hướng dẫn

- Quá trình chăm sóc thiết bị chuyên sâu kéo dài khoảng 4 giờ và không được phép ngưng.

- Để chăm sóc thiết bị chuyên sâu, bạn cần sản phẩm chăm sóc thiết bị chính hãng.
→ "Phụ kiện", Trang 28

⚠ CẢNH BÁO

Nguy cơ bị thương!

Việc sử dụng các phụ tùng và phụ kiện không chính hãng sẽ gây nguy hiểm.

- ▶ Chỉ sử dụng các phụ tùng thay thế và phụ kiện chính hãng của nhà sản xuất.

Khởi động chăm sóc thiết bị chuyên sâu

Những điều kiện tiên quyết

- Chăm sóc thiết bị được chuẩn bị.
→ "Chuẩn bị chăm sóc thiết bị", Trang 35
- Chăm sóc thiết bị được gọi.
→ "Gọi chăm sóc thiết bị", Trang 36

1. Nhấn **+.**

- ✓ Màn hình hiển thị luân phiên "CP2" và thời gian chương trình.

2. LƯU Ý! Việc sử dụng không đúng liều lượng nước xả vải, bột giặt, sản phẩm chăm sóc và chất tẩy rửa có thể làm giảm chức năng của thiết bị.

- ▶ Lưu ý các khuyến nghị về liều lượng của nhà sản xuất.

Nạp một chai sản phẩm chăm sóc thiết bị và khoảng 1,5 lít nước máy ấm vào thùng chứa nước ngưng.

Giữ thùng chứa nước ngưng đã nạp theo chiều ngang để không có chất lỏng tràn ra ngoài.

3. Đẩy bình chứa nước ngưng vào cho tới khi khớp vào.

4. Nhấn **▷ Start/ Reload .**

- ✓ Quá trình chăm sóc thiết bị bắt đầu và một tín hiệu sẽ phát ra.

- ✓ Sau khoảng 3 giờ, thiết bị tạm dừng chăm sóc thiết bị và màn hình hiển thị thời lượng chương trình còn lại.
- 5. Kéo bình chứa nước ngưng ra theo chiều ngang và xả cạn.
- 6. Nạp khoảng 1,5 lít nước máy ấm vào thùng chứa nước ngưng.
- 7. Xoay thùng chứa nước ngưng một cách cẩn thận theo chiều ngang và xả sạch để rửa sạch cặn dư của sản phẩm chăm sóc thiết bị.

Tiếp tục chăm sóc thiết bị chuyên sâu

1. Nạp khoảng 1,5 lít nước máy ấm vào thùng chứa nước ngưng.

Giữ thùng chứa nước ngưng đã nạp theo chiều ngang để không có chất lỏng tràn ra ngoài.

2. Đẩy bình chứa nước ngưng vào cho tới khi khớp vào.

3. Nhấn **▷ Start/ Reload .**

- ✓ Chăm sóc thiết bị được tiếp tục.
- ✓ Sau khi kết thúc chăm sóc thiết bị, màn hình hiển thị "End" và một tín hiệu phát ra.

4. Kéo bình chứa nước ngưng ra theo chiều ngang và xả cạn.

5. Nếu bạn xả nước ngưng bằng ống mềm tháo:

- Tháo nút bít từ mặt dưới của thùng chứa nước ngưng.
- Gắn nút bít vào hốc sâu ở mặt trên của thùng chứa nước ngưng.

6. Đẩy bình chứa nước ngưng vào cho tới khi khớp vào.

16 Vệ sinh và chăm sóc

Để thiết bị của bạn hoạt động tốt trong thời gian dài, hãy vệ sinh và bảo dưỡng thiết bị một cách cẩn thận.

16.1 Lời khuyên khi vệ sinh và bảo dưỡng

Chỉ lau vỏ ngoài và phần tử điều khiển bằng nước và khăn ẩm.	Các bộ phận của thiết bị luôn sạch sẽ và vệ sinh.
Loại bỏ ngay lập tức tất cả bột giặt dư, bột nước hoặc cặn bẩn.	Cặn mới dễ loại bỏ hơn mà không để lại cặn bám.
Đề cửa thiết bị mở sau khi sử dụng.	Nước còn dư có thể khô và mùi hôi trong thiết bị được giảm thiểu.

16.2 Cảm biến độ ẩm

Cảm biến độ ẩm trên thiết bị này sẽ phát hiện độ ẩm của đồ giặt của bạn trong khi sấy khô. Tùy theo độ ẩm còn dư của đồ giặt, mà thiết bị thay đổi thời lượng của chương trình tự động.

Làm sạch cảm biến độ ẩm

Sau một thời gian, cặn vôi, chất tẩy rửa và các sản phẩm chăm sóc có thể tích tụ trên cảm biến độ ẩm. Làm sạch thường xuyên cảm biến độ ẩm.

LƯU Ý!

Các vật cứng hoặc thô ráp có thể làm hỏng cảm biến độ ẩm.

- ▶ Không sử dụng các vật cứng hoặc thô ráp, mài mòn hoặc bụi nhùi thép để làm sạch.

Hướng dẫn: Nếu bạn không làm sạch thiết bị như mô tả, chức năng của thiết bị có thể bị suy giảm.

1. Mở cửa.
2. Làm sạch cảm biến độ ẩm bằng bột biển.

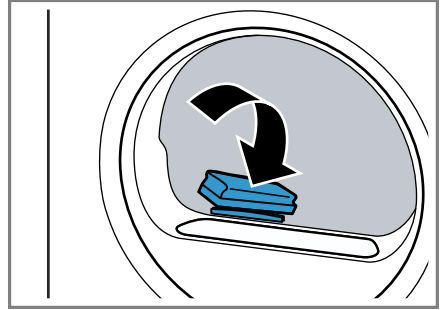

16.3 Bộ lọc của bình chứa nước ngưng

Trong khi sấy khô, xơ vải từ quần áo sẽ đi vào nước ngưng tụ. Bộ lọc trong bình chứa nước ngưng sẽ bảo vệ thiết bị khỏi xơ vải.

Làm sạch bộ lọc của bình chứa nước ngưng.

Bộ lọc được làm sạch tự động khi xả cặn bình chứa nước ngưng. Thường xuyên kiểm tra bộ lọc và làm sạch bộ lọc bị bẩn.

1. Tháo cặn bình chứa nước ngưng.
→ "Tháo cặn bình chứa nước ngưng", Trang 32

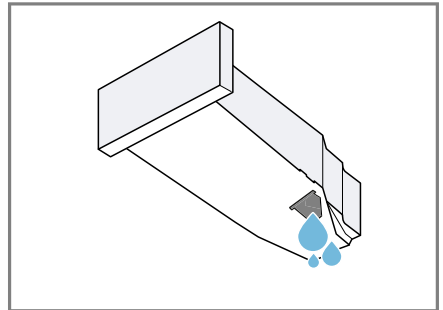

2. Tháo bộ lọc.

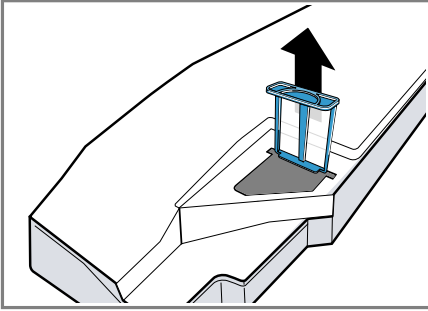

3. Làm sạch bộ lọc bằng nước ấm chảy hoặc trong máy rửa bát.

4. Đẩy bộ lọc vào cho tới cỡ chặn.

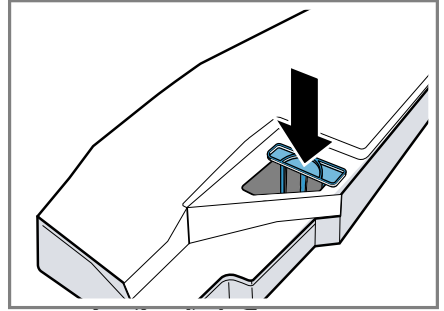

5. Đẩy bình chứa nước ngưng vào.
→ "Đẩy bình chứa nước ngưng vào", Trang 32

17 Khắc phục lỗi

Bạn có thể tự mình khắc phục các lỗi nhỏ xảy ra đối với thiết bị. Sử dụng các thông tin hướng dẫn khắc phục lỗi trước khi liên hệ với dịch vụ khách hàng. Như vậy, bạn sẽ tránh được những phí tổn không cần thiết.



CẢNH BÁO

Nguy cơ giật điện!

Sửa chữa không đúng cách sẽ gây nguy hiểm.

- ▶ Chỉ những kỹ thuật viên đã qua đào tạo về lĩnh vực này mới được phép tiến hành sửa chữa thiết bị.
- ▶ Chỉ được phép sử dụng các phụ tùng thay thế chính hãng để sửa chữa thiết bị.
- ▶ Nếu cáp nguồn của thiết bị này bị hư hỏng, nó phải được thay thế bởi nhà sản xuất hoặc bộ phận dịch vụ khách hàng của họ hoặc người có chuyên môn tương tự để tránh nguy hiểm.

Lỗi

"Hot" và lồng giặt xoay.	Quá trình làm mát hoạt động. 1. Không lỗi. 2. Không thay đổi chương trình trong quá trình làm mát. Hướng dẫn: Quá trình là mát kéo dài tới 10 phút. Bạn có thể điều khiển tiếp thiết bị.
Tiếng ồn âm ỉ.	Máy nén hoạt động. ▶ Không phải lỗi - tiếng ồn vận hành bình thường.
Màn hình tắt và  Start/ Reload nhấp nháy.	Chế độ tiết kiệm năng lượng đang hoạt động. ▶ Hãy nhấn một nút bất kỳ. ✓ Màn hình sẽ sáng trở lại.
"CrE"	Thiết bị tự động khuyến nghị chăm sóc thiết bị đơn giản sau một thời gian sử dụng. ▶ Tiến hành chăm sóc thiết bị trên thiết bị. → " <i>Chăm sóc thiết bị</i> ", Trang 35
	Lưới lọc xơ vải bị bẩn. ▶ → " <i>Làm sạch lưới lọc xơ vải</i> ", Trang 30
Thiết bị không hoạt động.	Phích cắm điện của dây nối nguồn điện không được cắm. ▶ Hãy kết nối thiết bị với mạng điện. Cầu chì trong hộp cầu chì tắt. ▶ Hãy kiểm tra cầu chì trong hộp cầu chì. Nguồn điện bị lỗi. ▶ Hãy kiểm tra đèn trong phòng hoặc các thiết bị khác trong phòng có hoạt động không.

Lỗi

Thiết bị tạm dừng, nhưng lồng giặt xoay.	<p>Quá trình làm mát hoạt động.</p> <ul style="list-style-type: none"> ▶ Không phải lỗi - không cần xử lý.
Đồ bị nhăn.	<p>Khối lượng giặt quá lớn.</p> <ul style="list-style-type: none"> ▶ Hãy tuân thủ khối lượng giặt tối đa của → "<i>Chương trình</i>", Trang 25. <p>Đồ giặt được đặt trong lồng giặt quá lâu sau khi sấy khô.</p> <ol style="list-style-type: none"> 1. Lấy đồ giặt ra khỏi lồng giặt ngay sau khi sấy khô. 2. Trải đồ giặt ra để làm mát. <p>Đã đặt chương trình không phù hợp cho loại vải.</p> <ul style="list-style-type: none"> ▶ Cài đặt chương trình phù hợp cho loại vải. → "<i>Chương trình</i>", Trang 25 <p>Vải dễ chăm sóc được sấy khô quá lâu.</p> <ul style="list-style-type: none"> ▶ → "<i>Thay đổi mục đích sấy</i>", Trang 24. ▶ → "<i>Điều chỉnh mục đích sấy</i>", Trang 24. <p>Chống nhăn không được kích hoạt.</p> <ul style="list-style-type: none"> ▶ Kích hoạt chống nhăn. → "<i>Nút</i>", Trang 22
🌀 và chương trình bị hủy.	<p>Bình chứa nước ngưng đầy.</p> <ol style="list-style-type: none"> 1. → "<i>Tháo cạn bình chứa nước ngưng</i>", Trang 32. 2. → "<i>Đậy bình chứa nước ngưng vào</i>", Trang 32. 3. → "<i>Khởi động chương trình</i>", Trang 29. <p>Ống mềm tháo nước bị gập xoắn hoặc bị kẹt.</p> <ol style="list-style-type: none"> 1. Đảm bảo rằng ống mềm tháo nước không bị gập xoắn hoặc bị kẹt. 2. Đặt ống mềm tháo nước không gập xoắn. <p>Ống mềm tháo nước không được nối đúng cách.</p> <ul style="list-style-type: none"> ▶ Đảm bảo ống mềm tháo nước được nối đúng cách. → "<i>Nối ống mềm tháo nước.</i>", Trang 13 <p>Ống mềm tháo nước bị tắc.</p> <ul style="list-style-type: none"> ▶ Rửa ống mềm tháo nước bằng nước máy. <p>Bộ lọc của bình chứa nước ngưng bị bẩn.</p> <ul style="list-style-type: none"> ▶ → "<i>Làm sạch bộ lọc của bình chứa nước ngưng.</i>", Trang 38.
Nước ngưng trong bình chứa nước ngưng dù ống mềm tháo nước được nối đúng cách.	<p>Thiết bị sử dụng nước ngưng tự để tự động làm sạch.</p> <ul style="list-style-type: none"> ▶ Không phải lỗi - không cần xử lý. <p>Ống mềm tháo nước không được nối đúng cách.</p>

Lỗi	
Nước ngưng trong bình chứa nước ngưng dù ống mềm tháo nước được nối đúng cách.	<ul style="list-style-type: none">▶ Đảm bảo ống mềm tháo nước được nối đúng cách. → "<i>Nối ống mềm tháo nước.</i>", Trang 13
Chương trình không khởi động.	<p>Khóa trẻ em được kích hoạt.</p> <ul style="list-style-type: none">▶ → "<i>Bỏ kích hoạt khóa trẻ em.</i>", Trang 33 <hr/> <p>▷▷ Start/ Reload chưa được nhấn.</p> <ul style="list-style-type: none">▶ Hãy nhấn ▷▷ Start/ Reload . <hr/> <p>Không chương trình nào được cài đặt.</p> <ol style="list-style-type: none">1. → "<i>Cài đặt chương trình.</i>", Trang 29.2. → "<i>Khởi động chương trình.</i>", Trang 29.
Thời gian chương trình thay đổi trong khi sấy khô.	<p>Trình tự chương trình được tối ưu hóa bằng điện tử. Điều này có thể dẫn đến làm thay đổi thời gian chương trình.</p> <ul style="list-style-type: none">▶ Không phải lỗi - không cần xử lý.
Tiếng ồn bơm	<p>Bơm nước ngưng hoạt động.</p> <ul style="list-style-type: none">▶ Không phải lỗi - tiếng ồn vận hành bình thường.
Tiếng vo vo.	<p>Thông khí máy nén hoạt động.</p> <ul style="list-style-type: none">▶ Không phải lỗi - tiếng ồn vận hành bình thường.
Thời gian sấy khô quá lâu.	<p>Lưới lọc xơ vải bị bẩn.</p> <ul style="list-style-type: none">▶ → "<i>Làm sạch lưới lọc xơ vải.</i>", Trang 30 <hr/> <p>Nhiệt độ môi trường xung quanh cao hơn 30 °C.</p> <ul style="list-style-type: none">▶ Đảm bảo rằng nhiệt độ môi trường xung quanh dưới 30 °C. <hr/> <p>Nhiệt độ môi trường xung quanh thấp hơn 15 °C.</p> <ul style="list-style-type: none">▶ Đảm bảo rằng nhiệt độ môi trường xung quanh trên 15 °C. <hr/> <p>Lưu thông không khí không đủ tại vị trí lắp của thiết bị.</p> <ul style="list-style-type: none">▶ Thông khí vị trí lắp của thiết bị. <hr/> <p>Lỗ thông khí của thiết bị bị chặn.</p> <ul style="list-style-type: none">▶ Đảm bảo lỗ thông khí của thiết bị luôn thông thoáng. <hr/> <p>Bộ trao đổi nhiệt bị bẩn.</p> <ul style="list-style-type: none">▶ Tiến hành chăm sóc thiết bị trên thiết bị. → "<i>Chăm sóc thiết bị.</i>", Trang 35

Lỗi

	<p>Làm sạch tự động sẽ làm sạch bộ trao đổi nhiệt của thiết bị.</p> <ol style="list-style-type: none"> 1. Không lỗi. 2. Không rút bình chứa nước ngưng ra. 3. Không hủy chương trình.
<p>Nước chảy ra.</p>	<p>Thiết bị không được đặt cân bằng.</p> <ul style="list-style-type: none"> ▶ → "<i>Căn chỉnh thiết bị</i>", Trang 15 <p>Ống mềm tháo nước không được nối đúng cách.</p> <ul style="list-style-type: none"> ▶ Đảm bảo ống mềm tháo nước được nối đúng cách. → "<i>Nối ống mềm tháo nước</i>", Trang 13
<p>Đồ giặt quá ướt.</p>	<p>Đã đặt chương trình không phù hợp cho loại vải.</p> <ul style="list-style-type: none"> ▶ Cài đặt chương trình hẹn giờ để làm khô lại. → "<i>Chương trình</i>", Trang 25 <p>Nguồn điện bị lỗi.</p> <ul style="list-style-type: none"> ▶ Hãy kiểm tra đèn trong phòng hoặc các thiết bị khác trong phòng có hoạt động không. <p>Khối lượng giặt quá lớn.</p> <ul style="list-style-type: none"> ▶ Hãy tuân thủ khối lượng giặt tối đa của → "<i>Chương trình</i>", Trang 25.
<p>Đồ giặt ẩm có cảm giác ẩm hơn sau khi kết thúc chương trình.</p>	<ol style="list-style-type: none"> 1. Lấy đồ giặt ra khỏi lồng giặt ngay sau khi sấy khô. 2. Trải đồ giặt ra để làm mát. <p>Đặt mức làm khô không phù hợp.</p> <ul style="list-style-type: none"> ▶ → "<i>Thay đổi mục đích sấy</i>", Trang 24.
<p>Mức làm khô không được điều chỉnh.</p>	<ul style="list-style-type: none"> ▶ → "<i>Điều chỉnh mục đích sấy</i>", Trang 24.
<p>Lượng giặt quá ít.</p>	<ul style="list-style-type: none"> ▶ Cài đặt chương trình hẹn giờ để làm khô lại. → "<i>Chương trình</i>", Trang 25
<p>Cảm biến độ ẩm bị bẩn.</p>	<ul style="list-style-type: none"> ▶ → "<i>Làm sạch cảm biến độ ẩm</i>", Trang 38.
<p>Quá trình làm khô bị hủy và bình chứa nước ngưng được nạp.</p>	<ol style="list-style-type: none"> 1. → "<i>Tháo cạn bình chứa nước ngưng</i>", Trang 32. 2. → "<i>Đẩy bình chứa nước ngưng vào</i>", Trang 32. 3. → "<i>Khởi động chương trình</i>", Trang 29.

Lỗi

Thiết bị có mùi hôi. Vết bẩn cứng đầu trong thiết bị hoặc thời gian dừng dài của thiết bị lâu hơn một tháng.

- ▶ Tiến hành chăm sóc thiết bị tăng cường trên thiết bị.
→ "*Chăm sóc thiết bị*", Trang 35

18 Vận chuyển, lưu giữ và thải bỏ

18.1 Chuẩn bị thiết bị để vận chuyển

LƯU Ý!

Nếu thiết bị được vận hành ngay sau khi vận chuyển, chất làm mát chứa trong thiết bị có thể làm hỏng thiết bị.

- ▶ Để thiết bị nghỉ trong hai giờ ngay sau khi vận chuyển trước khi sử dụng.

Lời khuyên: Thiết bị có thể chứa nước dư và nhỏ giọt trong quá trình vận chuyển. Vận chuyển thiết bị ở tư thế thẳng đứng.

Những điều kiện tiên quyết

- Bình chứa nước ngưng được xả cạn. Tháo cạn bình chứa nước ngưng → *Trang 32*
- Thiết bị được bật.
→ "*Bật thiết bị*", *Trang 29*

1. Cài đặt một chương trình bất kỳ
→ *Trang 29*.
2. Khởi động chương trình
→ *Trang 29* và chờ 5 phút.
- ✓ Nước ngưng được bơm ra ngoài.
3. Tắt thiết bị.
→ "*Tắt thiết bị*", *Trang 30*
4. Tháo ống mềm tháo nước ra khỏi điểm nối.
→ "*Các kiểu nối ống thoát nước*", *Trang 15*
5. Cố định chắc chắn ống mềm tháo nước trên thiết bị để tránh vô tình bị bung ra.
Đảm bảo rằng ống mềm tháo nước không bị gấp xoắn.
6. Tháo cạn bình chứa nước ngưng
→ *Trang 32*.
7. Đẩy bình chứa nước ngưng vào
→ *Trang 32*.

8. Rút phích cắm của thiết bị khỏi nguồn điện.

- ✓ Thiết bị sẵn sàng vận chuyển.

18.2 Thải bỏ thiết bị cũ

Có sử dụng lại các nguyên liệu thô có giá trị thông qua cách xử lý thải bỏ thân thiện với môi trường.

⚠ CẢNH BÁO

Nguy hiểm tổn hại sức khỏe!

- Trẻ em có thể tự nhốt mình trong thiết bị và bị nguy hiểm tính mạng.
- ▶ Không đặt thiết bị sau cánh cửa, khiến cho cửa thiết bị bị chặn hoặc bị cản trở khi mở.
 - ▶ Trong trường hợp thiết bị được bỏ đi, hãy rút phích cắm của cáp nguồn, sau đó cắt đứt cáp và phá khóa trên cửa thiết bị sao cho cửa thiết bị không đóng lại được nữa.

⚠ CẢNH BÁO

Nguy cơ cháy!

Chất làm lạnh R290 trong thiết bị này thân thiện với môi trường nhưng dễ cháy và có thể bốc cháy nếu thiết bị không được xử lý đúng kỹ thuật.

- ▶ Thải bỏ thiết bị đúng cách.
- ▶ Không làm hỏng các đường ống của mạch chất làm lạnh.

1. Rút phích cắm của cáp nguồn.
2. Cắt rời cáp nguồn.
3. Hãy thải bỏ thiết bị thân thiện với môi trường.

Hãy tham khảo thông tin về phương pháp xử lý loại bỏ hiện nay từ đại lý của bạn cũng như từ chính quyền thành phố hoặc chính quyền địa phương.



Thiết bị này phù hợp với chỉ thị 2012/19/EU của châu Âu về thiết bị điện

vi Dịch vụ khách hàng

và điện tử (chất thải từ thiết bị điện và điện tử - WEEE).

Chỉ dẫn lên khung áp dụng cho việc thu hồi có hiệu lực trong khối EU và tái chế các thiết bị cũ.

19 Dịch vụ khách hàng

Bạn có thể tham khảo thông tin chi tiết về thời hạn và điều kiện bảo hành tại quốc gia của bạn từ bộ phận dịch vụ khách hàng của chúng tôi, đại lý của bạn hoặc trên trang web của chúng tôi.

Nếu liên hệ với bộ phận dịch vụ khách hàng, bạn sẽ cần có mã sản phẩm (E-Nr.) và mã sản xuất (FD) của thiết bị.

Bạn có thể tìm thấy chi tiết liên hệ của dịch vụ khách hàng trong danh bạ dịch vụ khách hàng đính kèm hoặc trên trang web của chúng tôi.

19.1 Mã sản phẩm (E-Nr.) và mã sản xuất (FD)

Xem mã sản phẩm (E-Nr.) và mã sản xuất (FD) trên biển thông số của thiết bị.

Tùy theo model, biển thông số được đặt:

































- ở bên trong cửa.
- ở bên trong nắp bảo dưỡng.
- ở mặt sau của thiết bị.

Bạn có thể ghi lại dữ liệu để nhanh chóng tìm thấy thông số của thiết bị và số điện thoại dịch vụ khách hàng.

20 Giá trị tiêu thụ

Các giá trị được nêu ra là giá trị mặc định và được xác định theo tiêu chuẩn áp dụng IEC61121. Các giá trị thực tế có thể khác với các giá trị đã nêu tùy thuộc vào loại vải, cấu tạo đồ giặt được sấy khô, độ ẩm còn lại trong vải, mức độ khô

được cài đặt, khối lượng quần áo, điều kiện môi trường xung quanh và kích hoạt các chức năng bổ sung. Thời lượng chương trình dự kiến/ thời gian sẵn sàng đã hiển thị trên màn hình thiết bị khi chọn chương trình là dựa trên tốc độ vắt trong máy giặt 1000 U/min khi giao thiết bị.

Chương trình	Độ ẩm cuối cùng (kg)	Lượng giặt (kg)	Tốc độ vắt (U/min)	Độ ẩm ban đầu (%)	Thời gian chương trình (h:min)	Mức tiêu thụ năng lượng (kWh/Zyklus)
Cottons  +  Cupboard Dry  ( Cupboard Dry)	-1,5	9,0	1400	50	2:59	2,07
Cottons  +  Cupboard Dry  ( Cupboard Dry)	-1,5	9,0	1000	60	3:19	2,36
Cottons  +  Cupboard Dry  ( Cupboard Dry)	-1,5	9,0	800	70	3:39	2,65
Cottons  +  Dry  ( Iron Dry)	12,0	9,0	1400	50	1:47	1,19
Cottons  +  Dry  ( Iron Dry)	12,0	9,0	1000	60	2:07	1,49
Cottons  +  Dry  ( Iron Dry)	12,0	9,0	800	70	2:28	1,79
Synthetics  +  Cupboard Dry  ( Cupboard Dry)	2,0	3,5	800	40	1:00	0,55
Synthetics  +  Cupboard Dry  ( Cupboard Dry)	2,0	3,5	600	50	1:09	0,67

21 Thông số kỹ thuật

Chiều cao của thiết bị 84,2 cm

Chiều rộng của thiết bị 59,8 cm

Chiều sâu của thiết bị 61,3 cm

vi Thông số kỹ thuật

Độ sâu thiết bị với cửa đóng	64,8 cm
Độ sâu thiết bị với cửa mở	109,6 cm
Trọng lượng	56,4 kg
Khối lượng giặt tối đa	9,0 kg
Điện áp điện lưới	220-240 V, 50 Hz

⇒ Bảo vệ cài đặt tối thiểu	10 A
Công suất danh định	800 W
Nhiệt độ môi trường xung quanh	■ Tối thiểu: 5 °C ■ Tối đa: 35 °C
Chiều dài của cáp nguồn	145 cm



A series of horizontal lines for writing, starting from the top of the page and extending downwards.



A series of horizontal lines for writing, starting with a solid line below the pencil icon and followed by numerous dashed lines.



Thank you for buying a Bosch Home Appliance!

Register your new device on MyBosch now and profit directly from:

- **Expert tips & tricks for your appliance**
- **Warranty extension options**
- **Discounts for accessories & spare-parts**
- **Digital manual and all appliance data at hand**
- **Easy access to Bosch Home Appliances Service**

Free and easy registration – also on mobile phones:

www.bosch-home.com/welcome



Looking for help? You'll find it here.

Expert advice for your Bosch home appliances, help with problems or a repair from Bosch experts.

Find out everything about the many ways Bosch can support you:

www.bosch-home.com/service

Contact data of all countries are listed in the attached service directory.

BSH Hausgeräte GmbH

Carl-Wery-Straße 34
81739 München, GERMANY
www.bosch-home.com

A Bosch Company



9001653680 (030421)