



VI Máy sấy quần áo

Hướng dẫn Sử dụng



MỤC LỤC

1. THÔNG TIN VỀ AN TOÀN.....	2
2. HƯỚNG DẪN VỀ AN TOÀN.....	5
3. MÔ TẢ SẢN PHẨM.....	6
4. BẢNG ĐIỀU KHIỂN.....	6
5. BẢNG CHƯƠNG TRÌNH.....	8
6. TÙY CHỌN.....	9
7. CÀI ĐẶT.....	10
8. TRƯỚC KHI SỬ DỤNG LẦN ĐẦU.....	12
9. SỬ DỤNG HÀNG NGÀY.....	12
10. CÁC MẸO VÀ LỜI KHUYÊN.....	13
11. BẢO TRÌ VÀ LÀM SẠCH.....	14
12. XỬ LÝ SỰ CỐ.....	17
13. DỮ LIỆU KỸ THUẬT.....	19
14. HƯỚNG DẪN NHANH.....	19
15. CÁC VẤN ĐỀ VỀ MÔI TRƯỜNG.....	21

CHÚNG TÔI NGHĨ ĐẾN BẠN

Cảm ơn bạn đã mua thiết bị Electrolux. Bạn đã chọn một sản phẩm trong đó có chứa đựng cả hàng thập niên kinh nghiệm chuyên gia và sự đổi mới. Tinh tế và sành điệu, thiết bị này được thiết kế dành cho bạn. Vì vậy bất cứ khi nào bạn sử dụng thiết bị này, bạn có thể yên tâm rằng bạn sẽ luôn có được kết quả tuyệt vời. Chào mừng bạn đến với Electrolux.

Hãy truy cập trang web của chúng tôi để:



Lấy các lời khuyên về cách sử dụng, sách giới thiệu, xử lý sự cố, thông tin dịch vụ:

www.electrolux.com

DỊCH VỤ VÀ CHĂM SÓC KHÁCH HÀNG

Chúng tôi đề nghị bạn luôn sử dụng các phụ tùng thay thế chính hãng. Khi liên hệ với Trung tâm Dịch vụ được Ủy quyền của chúng tôi, hãy đảm bảo là bạn có sẵn dữ liệu sau đây: Model, PNC, Số sê-ri. Có thể tìm thấy thông tin trên biển thông số.

⚠ Cảnh báo / Thông tin quan trọng về an toàn

📄 Thông tin tổng quát và các lời khuyên

🌿 Thông tin môi trường

Có thể thay đổi không được báo trước.

1. ⚠ THÔNG TIN VỀ AN TOÀN

Trước khi bắt đầu lắp đặt và sử dụng thiết bị, hãy đọc kỹ hướng dẫn được cung cấp. Nhà sản xuất không chịu trách nhiệm đối với bất kỳ trường hợp thương tích hoặc hư hỏng nào do lắp đặt hoặc sử dụng không đúng cách.

Luôn giữ tài liệu hướng dẫn sử dụng ở nơi an toàn và dễ tiếp cận để tham khảo về sau.

1.1 An toàn cho trẻ em và những người dễ bị tổn thương



CẢNH BÁO!

Nguy cơ ngạt thở, thương tích hoặc khuyết tật vĩnh viễn.

- Trẻ em từ 8 tuổi trở lên và người bị suy giảm thể chất, giác quan, thiếu năng trí tuệ hoặc thiếu kinh nghiệm và kiến thức có thể sử dụng thiết bị này nếu họ được giám sát hoặc hướng dẫn sử dụng an toàn và hiểu những mối nguy hiểm có thể xảy ra.
- Không để trẻ em từ 3 đến 8 tuổi và những người khuyết tật ở mức toàn diện và phức tạp tiếp xúc với thiết bị trừ khi có người giám sát liên tục.
- Không để trẻ em dưới 3 tuổi tiếp xúc với thiết bị trừ khi có người giám sát liên tục.
- Không để trẻ em nghịch thiết bị này.
- Hãy giữ trẻ em cách xa tất cả bao bì và vớt bao bì đúng cách.
- Hãy giữ trẻ em cách xa xà phòng.
- Không để trẻ em và thú cưng lại gần thiết bị khi cửa đang mở.
- Nếu thiết bị có chức năng an toàn cho trẻ em, chức năng này cần được kích hoạt.
- Trẻ em không được phép làm sạch và bảo trì thiết bị do người dùng thực hiện mà không được giám sát.

1.2 An toàn chung

- Không thay đổi thông số kỹ thuật của thiết bị này.
- Có thể lắp đặt để thiết bị đứng độc lập hoặc nằm dưới kệ bếp với không gian phù hợp (tham khảo tờ rơi Lắp đặt).
- Không lắp đặt thiết bị phía sau cửa có thể khóa được, cửa trượt hoặc cửa có bản lề ở phía đối diện khiến cho cửa thiết bị không thể mở ra hoàn toàn.

- Không được che phủ cửa thông gió ở đáy bằng tấm thảm, chiếu, hoặc bất kỳ tấm lót sàn nào.
- **THÂN TRỌNG:** Không được cung cấp điện cho thiết bị thông qua cơ cấu đóng ngắt bên ngoài, chẳng hạn như đồng hồ hẹn giờ, hoặc kết nối với mạch thường xuyên bị bật tắt bởi một tiện ích.
- Chỉ cắm phích cắm điện vào ổ cắm điện khi đã lắp đặt xong. Hãy chắc chắn rằng phích cắm điện có thể tiếp cận được sau khi lắp đặt.
- Nếu dây dẫn điện bị hỏng thì phải được thay bởi nhà sản xuất, Trung Tâm Dịch Vụ Được Ủy Quyền của nhà sản xuất hoặc nhân viên có trình độ tương tự để tránh nguy hiểm từ điện.
- Không sấy quá trọng lượng đồ sấy tối đa là 8 kg (tham khảo chương "Sơ đồ chương trình").
- Không sử dụng thiết bị nếu đồ vật bị dính hóa chất công nghiệp.
- Lau sạch xơ vải hoặc mảnh vụn bao bì tích tụ lại xung quanh thiết bị.
- Không vận hành thiết bị khi không có bộ lọc. Làm sạch bộ lọc xơ vải trước hoặc sau mỗi lần sử dụng.
- Không được sấy những đồ vật chưa giặt trong máy sấy quần áo.
- Những đồ vật đã bị vấy bẩn các chất như dầu ăn, axêton, cồn, xăng, dầu hỏa, chất tẩy, dầu thông, sáp và chất tẩy sáp phải được giặt bằng nước nóng với lượng lớn chất tẩy trước khi sấy trong máy sấy quần áo.
- Không được sấy những thứ như cao su bọt xốp (bọt latex), nắp vòi sen, hàng dệt may không thấm nước, những đồ vật đệm cao su và quần áo hay gối có gắn các tấm cao su bọt xốp trong máy sấy quần áo.
- Các chất làm mềm vải, hoặc các sản phẩm tương tự phải được sử dụng như quy định theo hướng dẫn của nhà sản xuất sản phẩm.
- Lấy tất cả các vật dụng ra khỏi đồ vật mà có thể là nguồn đánh lửa chẳng hạn như bật lửa hoặc que diêm.

- **CẢNH BÁO:** Không được dùng máy sấy quần áo trước khi kết thúc chu kỳ sấy khô trừ khi tất cả đồ vật được lấy ra nhanh chóng và trải ra để tản nhiệt.
- Trước khi tiến hành bảo trì, hãy tắt thiết bị và rút phích cắm điện ra khỏi ổ cắm.

2. HƯỚNG DẪN VỀ AN TOÀN

2.1 Lắp đặt

- Tháo tất cả bao bì ra.
- Không lắp đặt hoặc sử dụng thiết bị đã hỏng.
- Tuân thủ hướng dẫn lắp đặt được cung cấp kèm theo thiết bị.
- Luôn cẩn thận khi di chuyển thiết bị vì thiết bị có trọng lượng nặng. Luôn sử dụng gang tay an toàn và giày dép đi kèm.
- Không lắp đặt hoặc sử dụng thiết bị ở nơi có nhiệt độ có thể thấp hơn 5°C hoặc cao hơn 35°C.
- Khu vực sàn để lắp đặt thiết bị phải bằng phẳng, chắc chắn, cách nhiệt và sạch sẽ.
- Đảm bảo có sự lưu thông khí giữa thiết bị và sàn nhà.
- Luôn giữ thiết bị theo chiều đứng khi di chuyển.
- Bề mặt phía sau của thiết bị phải áp sát tường.
- Khi thiết bị được đặt ở vị trí cố định, hãy kiểm tra liệu thiết bị đã cân bằng chính xác hay chưa với sự trợ giúp của ống nivô. Nếu chưa, hãy điều chỉnh chân cho phù hợp.

2.2 Kết nối điện



CẢNH BÁO!

Nguy cơ cháy và điện giật.

- Thiết bị phải được tiếp đất.
- Hãy chắc chắn rằng các thông số trên nhãn máy tương thích với các mức điện áp của nguồn cấp điện.
- Luôn sử dụng ổ cắm chống giật được lắp đặt đúng cách.
- Không sử dụng adapter có nhiều phích cắm và dây cáp kéo dài.
- Không được giật dây điện để hủy kết nối thiết bị. Luôn nhổ phích cắm.
- Không chạm tay ướt vào dây điện hoặc phích cắm điện.

2.3 Sử dụng



CẢNH BÁO!

Nguy cơ thương tích, điện giật, cháy hoặc hư hỏng thiết bị.

- Thiết bị này chỉ dành để sử dụng trong gia đình (trong nhà).
- Không sấy các đồ vật bị hư hỏng (bị rách, sờn) có miếng đệm hoặc miếng vá.
- Chỉ sấy khô các loại vải có thể sấy được trong máy sấy quần áo. Tuân thủ các hướng dẫn trên nhãn vải.
- Nếu bạn đã giặt đồ bằng chất tẩy vết bẩn, hãy xả thêm một lần nữa trước khi bắt đầu sấy.
- Không được uống hay nấu ăn bằng nước ngưng tụ/nước cất. Điều này có thể gây ra các vấn đề cho sức khỏe của người và thú cưng.
- Không ngồi hoặc đứng lên cửa đang mở của thiết bị.
- Không sấy quần áo ướt sũng trong máy sấy quần áo.

2.4 Chăm sóc và vệ sinh



CẢNH BÁO!

Nguy cơ thương tích hoặc hư hỏng thiết bị.

- Không sử dụng bụi nước và hơi nước để vệ sinh thiết bị.
- Vệ sinh sạch thiết bị bằng giẻ mềm ướt. Chỉ sử dụng các xà phòng trung tính. Không dùng các sản phẩm ăn mòn, tẩy làm sạch ăn mòn, dung môi hoặc vật thể kim loại.

2.5 Thải bỏ



CẢNH BÁO!

Nguy cơ thương tích hoặc ngạt thở.

- Ngắt kết nối thiết bị khỏi nguồn điện và nước chính.
- Ngắt dây điện gần với thiết bị và rút bỏ dây điện.

- Tháo chốt cửa để trẻ em hoặc thú nuôi không bị mắc kẹt trong lồng quay.
- Việc thải bỏ thiết bị phải phù hợp với yêu cầu của địa phương về thải bỏ Chất Thải Điện và Thiết Bị Điện Tử (WEEE).

3. MÔ TẢ SẢN PHẨM

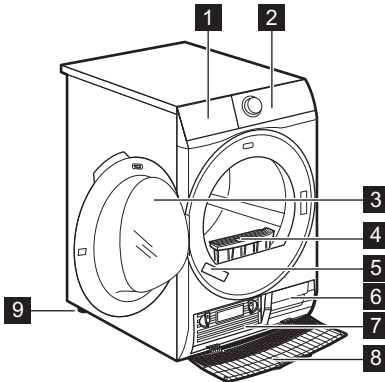

- 1 Khoang chứa nước
- 2 Bảng điều khiển
- 3 Cửa thiết bị
- 4 Bộ lọc
- 5 Nhãn mác
- 6 Lỗ thông khí
- 7 Lưới của Bộ trao đổi nhiệt
- 8 Nắp Bộ trao đổi nhiệt
- 9 Chân điều chỉnh



Để dễ cho đồ giặt vào máy hoặc để lắp đặt, cửa máy có thể đảo chiều (xem tờ hướng dẫn riêng).

4. BẢNG ĐIỀU KHIỂN

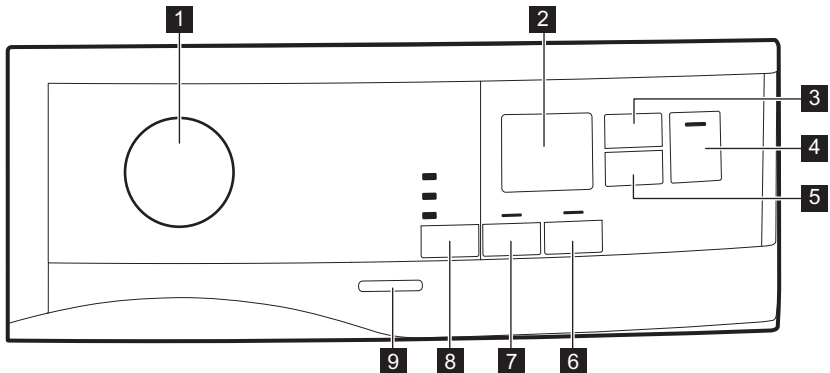

1 Nút chương trình

2 Màn hình

- 3** Nút cảm ứng Time Dry (Thời Gian Sấy)
- 4** Nút cảm ứng Start/Pause (Bắt Đầu/Tạm Dừng)
- 5** Nút cảm ứng Delay Start (Khởi Động)
- 6** Nút cảm ứng Extra Anticrease (Tăng Cường Chống Nhăn)
- 7** Nút cảm ứng Gentle Dry (Sấy Nhẹ)
- 8** Nút cảm ứng Dryness Level (Mức Sấy)

9 Nút On/Off (Bật/Tắt)



Bấm ngón tay vào các nút cảm ứng trong khu vực có biểu tượng hoặc tên tùy chọn. Không đeo găng tay khi vận hành bảng điều khiển. Cần đảm bảo rằng bảng điều khiển luôn sạch sẽ và khô ráo.

4.1 Màn hình

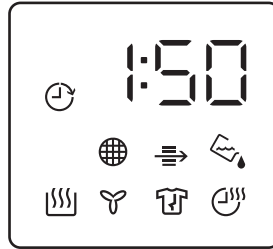

Biểu tượng trên màn hình	Mô tả biểu tượng
	tùy chọn thời gian sấy bật
	tùy chọn trì hoãn bật
	đèn chỉ báo: <i>kiểm tra Bộ trao đổi nhiệt</i>
	đèn chỉ báo: <i>vệ sinh bộ lọc</i>
	đèn chỉ báo: <i>xả khoang chứa nước</i>
	đèn chỉ báo: <i>giai đoạn sấy</i>
	đèn chỉ báo: <i>giai đoạn làm mát</i>
	đèn chỉ báo: <i>giai đoạn chống nhăn</i>
	khóa trẻ em bật
	chọn sai
2 : 0 0	thời gian chạy chương trình
: 1 0 - 2 : 0 0	khoảng thời gian sấy
1 h - 2 0 h	thời gian trì hoãn

5. BẢNG CHƯƠNG TRÌNH

Chương trình	Khối lượng ¹⁾	Đặc điểm / Loại vải ²⁾
Favourite (Yêu Thích) ☆	Tùy theo chương trình được ghi nhớ	Bạn có thể thực hiện cài đặt chương trình và tùy chọn của mình và ghi nhớ trong bộ nhớ của máy (Xem chương " <i>Cài đặt - Ưu tiên</i> ☆").
Cottons (Đồ Cotton)	8 kg	Vải cotton. / ☺☺☺
Mixed (Đồ Hỗn Hợp)	3 kg	Vải cotton và vải tổng hợp. Chương trình nhiệt độ thấp. Chương trình dành cho vải mỏng với khí ẩm. / ☺☺☺
Bedding (Bộ Đồ Giường)	3 kg	Bộ đồ giường như ga một lớp và hai lớp, vỏ gối, vỏ chăn lông. / ☺☺☺
Synthetics (Vải Tổng Hợp)	3,5 kg	Vải tổng hợp và hỗn hợp. / ☺☺☺
Energy Saver (Sấy Tiết Kiệm)	8 kg	Chu kỳ dùng để sấy khô đồ vải cotton với mức sấy khô là "cotton cupboard" (tủ cotton) và tiết kiệm năng lượng tối đa. / ☺☺☺
Refresh (Làm Mới)	1 kg	Làm mới đồ dệt may đã được cất trữ.
Denim (Vải Denim)	4 kg	Quần áo mặc lúc bình thường, chẳng hạn như quần áo jeans, áo len với các bộ phận có độ dày mỏng khác nhau (ví dụ như ở cổ, bầu áo và đường may). / ☺☺☺
Sports (Đồ Thể Thao)	2 kg	Đồ thể thao, vải sợi mỏng và nhẹ, sợi microtex, polyester. / ☺☺☺
Easy Iron (Đồ Là ủi)	1 kg (hoặc 5 chiếc áo sơ-mi)	Các loại vải dễ chăm sóc ít cần là ủi nhất. Kết quả sấy khô có thể khác nhau tùy từng loại vải. Giữ đồ trước khi cho vào thiết bị. Khi chương trình kết thúc, ngay lập tức lấy đồ ra và treo lên mắc. / ☺☺☺
Shirts (Áo Sơ-Mi)	1,5 kg (hoặc 7 chiếc áo sơ-mi)/	Các loại vải dễ chăm sóc ít cần là ủi nhất. Kết quả sấy khô có thể khác nhau tùy từng loại vải. Giữ đồ trước khi cho vào thiết bị. Khi chương trình hoàn tất, ngay lập tức lấy đồ ra và treo lên mắc. / ☺☺☺
Wool (Đồ Len)	1 kg	Đồ len. Sấy nhẹ nhàng đối với quần áo bằng len có thể giặt được bằng tay. Lấy đồ ra ngay khi chương trình hoàn tất.

Chương trình	Khối lượng 1)	Đặc điểm / Loại vải ²⁾
Delicates (Đồ Mỏng)	4 kg	Các loại vải mỏng như vitco, tơ nhân tạo, acrylic và vải tổng hợp. / 



1) Trọng lượng tối đa là tính cho các món đồ khô.

2) Để biết ý nghĩa của nhãn vải, hãy xem chương *GỢI Ý VẢI MEO: Chuẩn bị đồ giặt*.

6. TÙY CHỌN

6.1 Dryness Level (Mức Sấy)

Chức năng này giúp tăng độ khô của đồ giặt. Có 3 tùy chọn:

-  Extra Dry (Thật Khô)
-  Cupboard Dry (Tủ Khô)
-  Iron Dry (Ủi Khô)

6.2 Gentle Dry (Sấy Nhẹ)

Với tùy chọn này, bạn có thể cài đặt chương trình sấy đồ mỏng có nhiệt độ thấp. Sử dụng tùy chọn này với các loại vải tổng hợp có biểu tượng  trên nhãn vải (ví dụ: acrylic, vitco).



6.3 Extra Anticrease (Tăng Cường Chống Nhăn)

Kéo dài giai đoạn chống nhăn thêm 60 phút ở cuối chu kỳ sấy. Chức năng này giúp giảm nhăn. Có thể lấy đồ giặt ra trong giai đoạn chống nhăn.

6.4 Time Dry (Thời Gian Sấy)

Bạn có thể đặt thời gian chạy chương trình từ tối thiểu là 10 phút đến tối đa là 2

6.5 Bảng tùy chọn

Các chương trình ¹⁾	Dryness Level (Mức Sấy)	Gentle Dry (Sấy Nhẹ)	Extra Anticrease (Tăng Cường Chống Nhăn)	Time Dry (Thời Gian Sấy)
	  			

giờ. Thời gian cần thiết có liên quan đến số lượng đồ giặt trong thiết bị.



Bạn nên đặt thời gian giặt ngắn khi số lượng đồ giặt ít hoặc chỉ có một món đồ.

KHUYẾN NGHỊ THỜI GIAN SẤY

10 - 20 phút	chỉ dùng khí mát (không dùng bộ gia nhiệt).
20 - 40 phút	sấy bổ sung để tăng độ khô sau chu kỳ sấy trước đó.
>40 phút	sấy khô hoàn toàn khối lượng đồ giặt nhỏ lên đến 4 kg, vắt đều (>1200 rpm).

Các chương trình ¹⁾	Dryness Level (Mức Sấy)	Gentle Dry (Sấy Nhẹ)	Extra Anticrease (Tăng Cường Chống Nhăn)	Time Dry (Thời Gian Sấy)
Favourite (Yêu Thích) ☆	Tùy theo chương trình được ghi nhớ			
Cottons (Đồ Cotton)	■	■	■	■
Mixed (Đồ Hỗn Hợp)	■	■	■	■
Bedding (Bộ Đồ Giường)	■	■	■	■
Synthetics (Vải Tổng Hợp)	■	■	■	■
Energy Saver (Sấy Tiết Kiệm)	■		■	
Refresh (Làm Mới)			■	
Denim (Vải Denim)	■	■	■	
Sports (Đồ Thể Thao)	■		■	
Easy Iron (Đồ Là ủi)		■	■	■
Shirts (Áo Sơ-Mi)		■	■	
Wool (Đồ Len)	■			
Delicates (Đồ Mỏng)	■	■	■	

¹⁾ Cùng với chương trình này, bạn có thể cài đặt 1 hoặc nhiều tùy chọn. Để bật hoặc tắt các tùy chọn đó, hãy bấm nút cảm ứng có liên quan.

7. CÀI ĐẶT

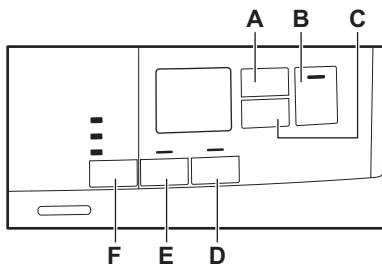

- A. Nút cảm ứng Time Dry (Thời Gian Sấy)
- B. Nút cảm ứng Start/Pause (Bắt Đầu/Tạm Dừng)
- C. Nút cảm ứng Delay Start (Khởi Động)

- D. Nút cảm ứng Extra Anticrease (Tăng Cường Chống Nhăn)
- E. Nút cảm ứng Gentle Dry (Sấy Nhẹ)
- F. Nút cảm ứng Dryness Level (Mức Sấy)

7.1 Chức năng khóa trẻ em

Tùy chọn này ngăn trẻ em nghịch thiết bị trong khi chương trình đang hoạt động. Các nút cảm ứng bị khóa.

Chỉ nút on/off (bật/tắt) không bị khóa.

Bật tùy chọn khóa trẻ em:

1. Bấm nút on/off (bật/tắt) để bật thiết bị.

2. Bấm và giữ nút cảm ứng (D) vài giây. Đèn chỉ báo khóa trẻ em sáng lên.

i Có thể tắt tùy chọn khóa trẻ em trong khi chương trình đang hoạt động. Bấm và giữ các nút cảm ứng đó cho đến khi đèn chỉ báo khóa trẻ em tắt. Chức năng Khóa trẻ em không hoạt động trong 8 giây sau khi bật thiết bị.

7.2 Favourite (Yêu Thích) ☆

Bạn có thể thực hiện cấu hình chương trình cùng các tùy chọn và ghi nhớ trong bộ nhớ thiết bị.

Cách ghi nhớ cấu hình của bạn:

1. Bấm nút on/off (bật/tắt) để bật thiết bị.
2. Cài đặt chương trình và các tùy chọn có sẵn.
3. Bấm nút (E) vài giây.
Âm thanh và thông báo trên màn hình xác nhận rằng cấu hình đã được ghi nhớ.

Cách kích hoạt cấu hình đã ghi nhớ:

1. Bấm nút on/off (bật/tắt) để bật thiết bị.
2. Sử dụng núm chương trình để cài đặt vị trí Favourite (Yêu Thích) ☆.
Cấu hình chương trình và các tùy chọn đã ghi nhớ trước đó sẽ được khôi phục.

7.3 Điều chỉnh độ ẩm còn lại trong đồ giặt

i Mỗi lần bạn chuyển sang chế độ "Điều chỉnh độ ẩm còn lại trong đồ giặt", độ ẩm cài đặt trước đó sẽ đổi sang giá trị tiếp theo (ví dụ - 2 - cài đặt trước đó sẽ đổi thành - 1 -).

Cách thay đổi độ ẩm còn lại mặc định:

1. Bấm nút on/off (bật/tắt) để bật thiết bị.
2. Sử dụng núm chương trình để cài đặt bất kỳ chương trình nào.
3. Đợi khoảng 8 giây.

4. Bấm và giữ các nút (E) và (D) cùng lúc.

Một trong các đèn chỉ báo sau bật lên:

- - □ - độ khô tối đa
- - | - đồ giặt khô nhiều hơn
- - 2 - đồ giặt khô tiêu chuẩn

5. Bấm và giữ lại các nút (E) và (D) cho đến khi đèn chỉ báo ở mức độ chính xác bật lên.

i Nếu màn hình quay lại chế độ bình thường (thời gian của chương trình chọn từ bước 2 sẽ hiển thị), hãy bấm và giữ các nút (E) và (D) lại lần nữa trong khi cài đặt độ ẩm còn lại để chuyển sang chế độ "Điều chỉnh độ ẩm còn lại trong đồ giặt" (độ ẩm còn lại được cài đặt trước đó sẽ đổi sang giá trị tiếp theo).

6. Sau 5 giây, màn hình quay lại chế độ bình thường.

7.4 Đèn chỉ báo khoang chứa nước

Theo mặc định, đèn chỉ báo khoang chứa nước được bật. Đèn chỉ báo bật khi hoàn thành chương trình hoặc khi cần đổ nước ra khỏi khoang chứa nước.

i Nếu lắp đặt bộ thoát nước (phụ kiện bổ sung), thiết bị tự động thoát nước từ khoang chứa nước. Trong trường hợp này, chúng tôi khuyến cáo bạn nên tắt đèn chỉ báo khoang chứa nước.

Tắt đèn chỉ báo khoang chứa nước.

1. Bấm nút on/off (bật/tắt) để bật thiết bị.
2. Đợi khoảng 8 giây.
3. Bấm và giữ các nút cảm ứng (A) và (C) cùng lúc.

Màn hình hiển thị một trong 2 cấu hình sau:

- Màn hình hiển thị chữ "Off" (Tắt). Sau 5 giây, màn hình quay lại chế độ bình thường.
- Màn hình hiển thị chữ "On" (Bật). Sau 5 giây, màn hình quay lại chế độ bình thường.

8. TRƯỚC KHI SỬ DỤNG LẦN ĐẦU

Trước khi sử dụng thiết bị để sấy đồ:

- Vệ sinh lồng quay máy sấy bằng giẻ ướt.

7.5 Bật/tắt chuông

Để tắt hoặc bật âm hiệu, bấm và giữ đồng thời các nút cảm ứng (E) và (F) trong khoảng 2 giây.

9. SỬ DỤNG HÀNG NGÀY

9.1 Bắt đầu chương trình mà không trì hoãn

1. Chuẩn bị đồ giặt và cho vào máy.

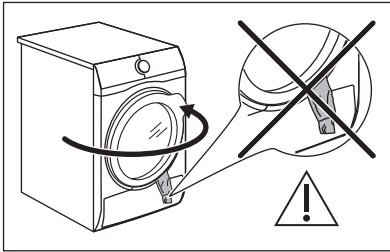

CẢNH TRỌNG!

Đảm bảo rằng khi bạn đóng cửa, đồ giặt không mắc kẹt giữa cửa thiết bị và miếng đệm cao su.

2. Nhấn nút on/off (bật/tắt) để bật máy.
3. Đặt chương trình chính xác và các lựa chọn cho loại đồ giặt.

Màn hình hiển thị thời lượng chương trình.



Thời gian sấy khô thực tế tùy thuộc vào loại vải (số lượng và thành phần), nhiệt độ phòng và độ ẩm của đồ giặt sau giai đoạn quay để sấy.

4. Nhấn nút cảm ứng Start/Pause (Bắt Đầu/Tạm Dừng). Bắt đầu chương trình.

9.2 Bắt đầu chương trình với tùy chọn trì hoãn

1. Cài đặt chương trình và các tùy chọn chính xác cho loại quần áo.

- Bắt đầu chương trình 1 giờ với đồ giặt ẩm.

2. Bấm đi bấm lại nút delay start (trì hoãn) cho đến khi màn hình hiển thị thời gian trì hoãn bạn muốn cài đặt.



Bạn có thể hoãn bắt đầu chương trình từ tối thiểu 30 phút đến tối đa 20 giờ.

3. Bấm nút cảm ứng Start/Pause (Bắt Đầu/Tạm Dừng) (Bắt đầu/Tạm Dừng).

Màn hình hiển thị thời gian đếm ngược của việc trì hoãn.

Khi hết thời gian đếm ngược, chương trình bắt đầu hoạt động.

9.3 Thay đổi chương trình

1. Bấm nút bật/tắt để tắt thiết bị
2. Bấm nút bật/tắt để bật thiết bị.
3. Đặt chương trình.

9.4 Vào lúc kết thúc chương trình

Khi chương trình hoàn tất:

- Một tín hiệu âm thanh ngắt quãng vang lên.
- Màn hình hiển thị :
- Đèn chỉ báo bật.
- Đèn chỉ báo Bộ lọc và Bình có thể sáng lên.
- Đèn chỉ báo Start/Pause (Bắt Đầu/Tạm Dừng) sáng.







Máy tiếp tục chạy với giai đoạn chống nhăn kéo dài khoảng 30 phút trở lên nếu bạn đã cài đặt tùy chọn Extra Anticrease (Tăng Cường Chống Nhăn) (xem chương

Tùy chọn - Extra Anticrease (Tăng Cường Chống Nhăn).

Giai đoạn chống nhăn giúp giảm nhăn.

Bạn có thể lấy đồ giặt ra trước khi kết thúc giai đoạn chống nhăn. Để có kết quả tốt hơn, chúng tôi khuyến nghị bạn lấy đồ giặt ra khi giai đoạn này gần hoàn tất.

Khi giai đoạn chống nhăn hoàn tất:

- Màn hình vẫn hiển thị  :  
- Đèn chỉ báo  tắt.
- Đèn chỉ báo Bộ lọc  và Bình  vẫn sáng.
- Đèn chỉ báo Start/Pause (Bắt Đầu/Tạm Dừng) tắt.

1. Nhấn nút on/off (bật/tắt) để tắt máy.
2. Mở cửa thiết bị.
3. Lấy đồ giặt ra.

4. Đóng cửa máy.

Các nguyên nhân có thể dẫn đến kết quả sấy không đạt yêu cầu:

- Cài đặt mức độ khô mặc định không phù hợp. Xem chương *Điều chỉnh mức độ khô mặc định*



Luôn vệ sinh bộ lọc và xả ngăn chứa nước sau khi hoàn tất một chương trình.

9.5 Chức năng chờ

Để giảm tiêu thụ năng lượng, chức năng này tự động tắt thiết bị:

- Sau 5 phút nếu bạn không bắt đầu chương trình.
- Sau 5 phút từ khi kết thúc chương trình.

10. CÁC MẸO VÀ LỜI KHUYÊN

10.1 Chuẩn bị đồ giặt



Sau chu trình giặt, quần áo thường bị cuốn rối vào với nhau.

Sấy quần áo bị cuốn rối vào với nhau sẽ không hiệu quả.

Để đảm bảo có luồng khí phù hợp và sấy khô đều, nên rũ và cho từng chiếc quần áo vào máy sấy.

Để đảm bảo quy trình sấy phù hợp:



- Kéo khóa lại.
- Đóng cúc cài võ chần lông.
- Không sấy dây buộc hoặc ruy-băng bị lỏng (ví dụ: ruy-băng tạp giề). Buộc chúng lại trước khi bắt đầu một chương trình.
- Lấy tất cả các đồ vật ra khỏi túi quần áo.
- Lộn lớp bên trong làm từ vải cotton của đồ giặt ra ngoài. Lớp cotton phải hướng ra ngoài.

- Luôn cài đặt chương trình phù hợp với loại đồ giặt.
- Không trộn lẫn đồ sáng màu với tối màu.
- Sử dụng chương trình phù hợp với vải cotton, vải len và hàng dệt kim để tránh co rút.
- Không sấy vượt quá khối lượng tối đa được nêu trong chương trình hoặc được hiển thị trên màn hình.
- Chỉ sấy đồ phù hợp với máy sấy quần áo. Xem nhãn thông tin về vải trên quần áo.
- Không sấy các loại đồ lớn và nhỏ cùng nhau. Đồ loại nhỏ có thể bị kẹt bên trong đồ loại lớn và vẫn còn ướt.
- Rũ các quần áo lớn, vải trước khi cho vào máy sấy. Mục đích là để tránh các chỗ còn ẩm bên trong vải sau khi sấy.

Nhãn thông tin về vải	Mô tả
	Đồ giặt phù hợp để sấy.



Đồ giặt phù hợp để sấy.

Nhãn thông tin về vải	Mô tả
	Đồ giặt phù hợp để sấy ở nhiệt độ cao hơn.
	Đồ giặt chỉ phù hợp để sấy ở nhiệt độ thấp.
	Đồ giặt không phù hợp để sấy.

11. BẢO TRÌ VÀ LÀM SẠCH

11.1 Làm sạch bộ lọc



CẢN TRỌNG!

Tránh dùng nước để làm sạch bộ lọc. Thay vào đó, hãy vớt bỏ xơ vải vào thùng rác (tránh để xơ nhựa phân tán trong môi trường nước).



Để đạt được hiệu suất sấy tốt nhất, hãy vệ sinh bộ lọc thường xuyên. Bộ lọc bị tắc dẫn đến chu kỳ sấy lâu hơn và tiêu thụ điện nhiều hơn. Dùng tay để làm sạch bộ lọc và có thể dùng máy hút bụi nếu cần.

1.

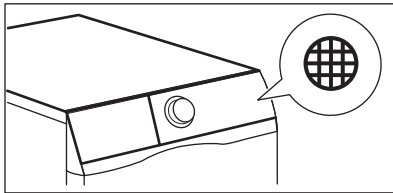

2.

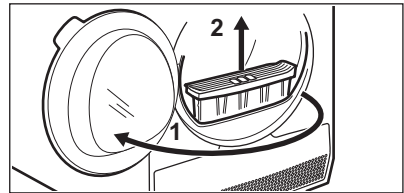

3.

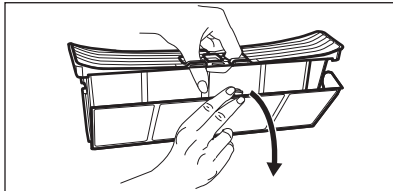

4.



5. 1)

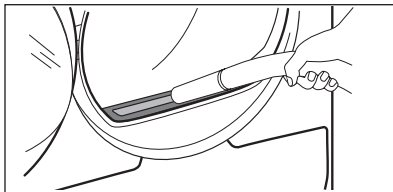

6.

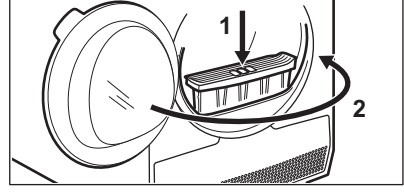

1) Nếu cần thiết, hãy lấy đi các sợi vải tích tụ ở khoang chứa bộ lọc. Bạn có thể sử dụng máy hút bụi.

11.2 Xả khoang chứa nước

1.

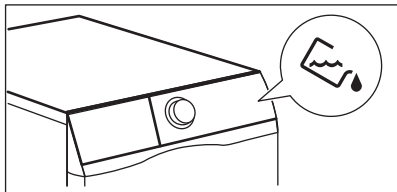

2.

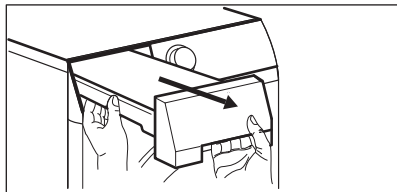

3.

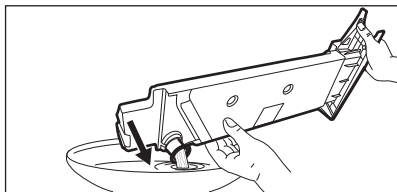

4.

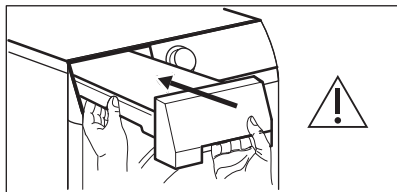

Bạn có thể sử dụng nước từ ngăn nước để thay thế cho nước cất (ví dụ: để là ủi bằng hơi nước). Trước khi sử dụng nước, hãy lọc bỏ cặn bẩn bằng bộ lọc.

11.3 Vệ sinh Bộ trao đổi nhiệt

1.

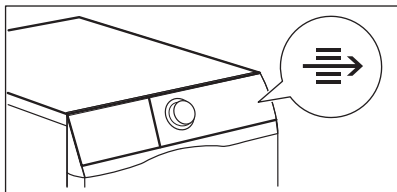

2.

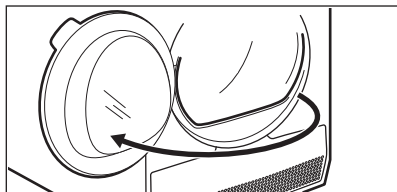

3.

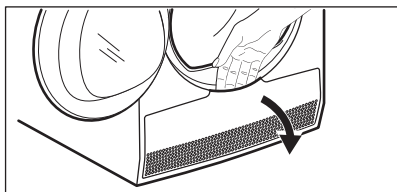

4.

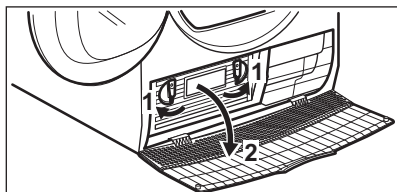

5.

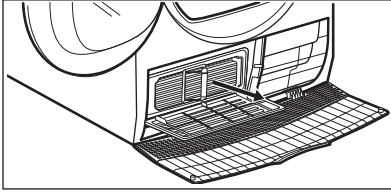

6.

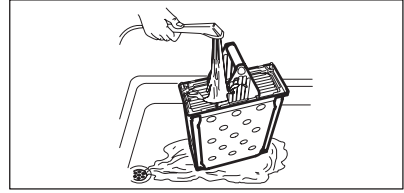

7.

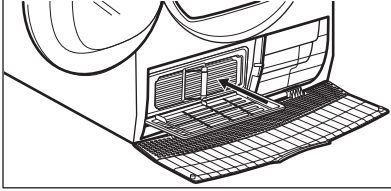

8.

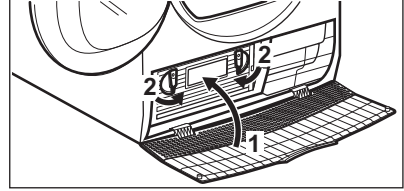

9.

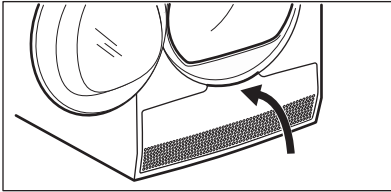

10.

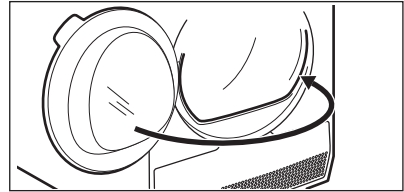

11.4 Làm sạch lồng quay



CẢNH BÁO!

Ngắt kết nối thiết bị trước khi làm sạch.

Sử dụng chất tẩy rửa xà phòng trung tính tiêu chuẩn để làm sạch bề mặt bên trong lồng quay và bộ phận nâng trống. Lau khô các bề mặt được làm sạch bằng giẻ mềm.



CẢN TRỌNG!

Không sử dụng các vật liệu có tính ăn mòn hoặc len thép để làm sạch lồng quay.

11.5 Vệ sinh bảng điều khiển và vỏ thiết bị

Sử dụng chất tẩy rửa bằng xà phòng trung tính tiêu chuẩn để vệ sinh bảng điều khiển và vỏ thiết bị.

Sử dụng miếng vải ẩm để vệ sinh. Dùng giẻ mềm để lau khô các bề mặt được vệ sinh.



CẢN TRỌNG!

Không sử dụng chất tẩy rửa đồ nội thất hoặc chất tẩy rửa có thể gây ăn mòn.

11.6 Làm sạch lỗ thông khí

Sử dụng máy hút bụi để loại bỏ bông khỏi lỗ thông khí.

12. XỬ LÝ SỰ CỐ



CẢNH BÁO!

Tham khảo các chương về An Toàn.

12.1 Mã lỗi

Nếu thiết bị không khởi động hoặc dừng trong quá trình hoạt động.

Trước tiên hãy thử tìm một giải pháp cho vấn đề (tham khảo bảng). Nếu sự cố vẫn tái diễn, hãy liên lạc với Trung tâm dịch vụ được ủy quyền.



CẢNH BÁO!

Tắt thiết bị trước khi thực hiện bất kỳ kiểm tra nào.

Trong trường hợp có sự cố lớn, các tín hiệu âm thanh hoạt động, màn hình hiển thị mã lỗi và Start/Pause (Bắt Đầu/Tạm Dừng) nút có thể nhấp nháy liên tục:

Mã lỗi	Nguyên nhân có thể	Biện pháp khắc phục
E5A	Động cơ của thiết bị bị quá tải. Có quá nhiều đồ giặt hoặc đồ mắc trong lồng.	Chương trình chưa hoàn thành. Lấy đồ giặt ra khỏi lồng, cài đặt chương trình và khởi động lại chu trình.
E97	Hỏng bên trong. Không có tiếp nối giữa các yếu tố điện tử của thiết bị.	Chương trình không kết thúc đúng cách hoặc máy dừng quá sớm. Tắt và bật lại thiết bị. Nếu mã lỗi lại xuất hiện, hãy liên hệ với Trung tâm dịch vụ được ủy quyền.
EH0	Nguồn điện chính không ổn định.	Khi thiết bị hiển thị EH0 , vui lòng đợi cho đến khi nguồn điện chính ổn định chứ không nên nhấn Bắt đầu. Nếu máy tạm dừng chu trình mà không có bất kỳ dấu hiệu nào thì hãy nhấn bắt đầu chu trình. Nếu xuất hiện cảnh báo, hãy kiểm tra dây nguồn/ổ cắm hoặc nguồn điện chính xem có vấn đề gì không.

Nếu màn hình hiển thị các mã lỗi khác, hãy tắt và bật lại máy. Nếu vấn đề vẫn tiếp diễn, hãy liên lạc với Trung tâm dịch vụ được ủy quyền.

Trong trường hợp có vấn đề khác với máy sấy, hãy kiểm tra bảng dưới đây để biết các giải pháp có thể áp dụng.

12.2 Giải quyết sự cố

Vấn đề	Giải pháp đề xuất
Quý vị không thể bật thiết bị.	Đảm bảo rằng quý vị đã cắm phích nguồn vào ổ cắm nguồn.

Vấn đề	Giải pháp đề xuất
	Kiểm tra cầu chì trong hộp cầu chì (lắp đặt trong nhà).
Chương trình không bắt đầu.	Bấm Start/Pause (Bắt Đầu/Tạm Dừng).
	Đảm bảo rằng cửa thiết bị được đóng lại.
Cửa máy không đóng.	Cần đảm bảo rằng việc bộ lọc được lắp chính xác.
	Đảm bảo rằng đồ giặt không mắc kẹt giữa cửa thiết bị và miếng đệm cao su.
Máy dừng khi đang hoạt động.	Đảm bảo rằng ngăn nước ráo nước. Bấm Start/Pause (Bắt Đầu/Tạm Dừng) để bắt đầu lại chương trình.
	Nếu lượng quần áo quá ít, hãy thêm số lượng hoặc sử dụng chương trình Time Drying (Thời Gian Sấy).
Thời gian chu kỳ quá dài hoặc kết quả sấy không đạt yêu cầu. ¹⁾	Đảm bảo rằng trọng lượng đồ giặt phù hợp với thời gian chạy chương trình.
	Đảm bảo rằng bộ lọc sạch sẽ.
	Đồ giặt quá ướt. Cho đồ vào máy giặt và vắt lại.
	Đảm bảo nhiệt độ phòng trên +5°C và dưới +35°C. Nhiệt độ phòng tối ưu là 18°C đến 25°C.
	Cài đặt Time Drying (Thời Gian Sấy) hoặc chương trình Extra Dry (Thật Khô). ²⁾
Màn hình hiển thị 	Nếu bạn muốn đặt một chương trình mới, hãy tắt rồi bật lại máy sấy.
	Đảm bảo rằng các tùy chọn phù hợp với chương trình.

¹⁾ Chương trình tự động kết thúc sau tối đa 6 giờ.

²⁾ Có thể có một số khu vực vẫn còn ẩm khi sấy các đồ vải kích thước rộng (ví dụ: ga trải giường).

Nếu bạn không hài lòng với kết quả sấy

- Chương trình đã đặt không chính xác.
- Bộ lọc bị tắc.
- Bộ trao đổi nhiệt bị tắc.
- Có quá nhiều đồ giặt trong máy.
- Lòng quay bị bẩn.
- Cài đặt cảm biến đo độ dẫn điện không chính xác (Xem chương "*Cài đặt - Điều chỉnh độ ẩm còn lại của đồ giặt*" để cài đặt chính xác hơn).
- Các khe thoát gió bị tắc.
- Nhiệt độ phòng quá thấp hoặc quá cao (nhiệt độ phòng tối ưu là từ 18°C đến 25°C)

13. DỮ LIỆU KỸ THUẬT

Chiều cao x Chiều rộng x Chiều sâu	850 x 596 x 630 mm (tối đa 659 mm)
Chiều sâu tối đa khi đang mở cửa thiết bị	1104 mm
Chiều rộng tối đa khi đang mở cửa thiết bị	958 mm
Chiều cao có thể điều chỉnh được	850 mm (+ 15 mm - quy định tính từ chân máy)
Thể tích lồng quay	118 l
Khối lượng đồ sấy tối đa	8 kg
Điện thế	220-230 V
Tần số	50 Hz
Tổng công suất	2250 W
Loại hình sử dụng	Hộ gia đình
Nhiệt độ xung quanh được phép	+ 5°C đến + 35°C
Mức bảo vệ chống sự xâm nhập của các vật rắn và hơi ẩm bằng nắp bảo vệ, trừ trường hợp thiết bị điện áp thấp không có chức năng chống ẩm	IPX4

14. HƯỚNG DẪN NHANH

14.1 Sử dụng hàng ngày

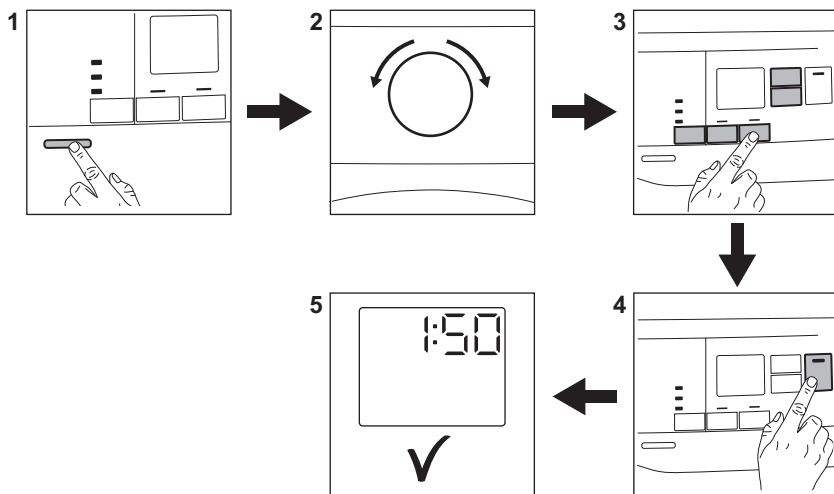



1. Nhấn nút On/Off (Bật/Tắt) để bật thiết bị.

2. Sử dụng núm chương trình để cài đặt chương trình.

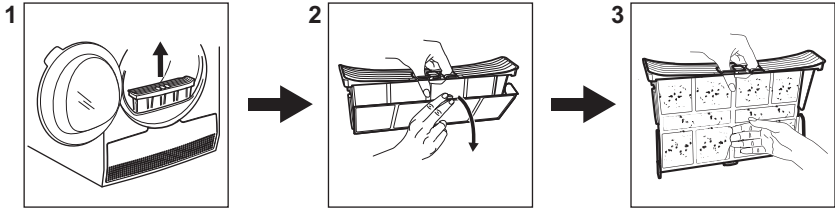

3. Cùng với chương trình này, bạn có thể cài đặt 1 hoặc nhiều tùy chọn đặc biệt. Để bật hoặc tắt tùy chọn, hãy chạm vào nút phù hợp.
4. Để bắt đầu chương trình, hãy chạm vào nút **Start/Pause** (Bắt Đầu/Tạm Dừng).
5. Thiết bị sẽ khởi động.

14.2 Vệ sinh bộ lọc



Cuối mỗi chu kỳ, biểu tượng bộ lọc  xuất hiện trên màn hình và bạn phải vệ sinh bộ lọc.

14.3 Bảng chương trình

Chương trình	Khối lượng ¹⁾	Đặc điểm / Loại vải ²⁾
Favourite (Yêu Thích) ☆	Tùy theo chương trình được ghi nhớ	Bạn có thể thực hiện cài đặt chương trình và tùy chọn của mình và ghi nhớ trong bộ nhớ của máy (Xem chương "Cài đặt - Ưu tiên ☆").
Cottons (Đồ Cotton)	8 kg	Vải cotton. / 
Mixed (Đồ Hỗn Hợp)	3 kg	Vải cotton và vải tổng hợp. Chương trình nhiệt độ thấp. Chương trình dành cho vải mỏng với khí ẩm. / 
Bedding (Bộ Đồ Giường)	3 kg	Bộ đồ giường như ga một lớp và hai lớp, vỏ gối, vỏ chăn lông. / 
Synthetics (Vải Tổng Hợp)	3,5 kg	Vải tổng hợp và hỗn hợp. / 
Energy Saver (Sấy Tiết Kiệm)	8 kg	Chu kỳ dùng để sấy khô đồ vải cotton với mức sấy khô là "cotton cupboard" (tủ cotton) và tiết kiệm năng lượng tối đa. / 
Refresh (Làm Mới)	1 kg	Làm mới đồ dệt may đã được cất trữ.

Chương trình	Khối lượng 1)	Đặc điểm / Loại vải ²⁾
Denim (Vải Denim)	4 kg	Quần áo mặc lúc bình thường, chẳng hạn như quần áo jeans, áo len với các bộ phận có độ dày mỏng khác nhau (ví dụ như ở cổ, bầu áo và đường may). / 
Sports (Đồ Thể Thao)	2 kg	Đồ thể thao, vải sợi mỏng và nhẹ, sợi microtex, polyester. / 
Easy Iron (Đồ Là ủi)	1 kg (hoặc 5 chiếc áo sơ-mi)	Các loại vải dễ chăm sóc ít cần là ủi nhất. Kết quả sấy khô có thể khác nhau tùy từng loại vải. Giữ đồ trước khi cho vào thiết bị. Khi chương trình kết thúc, ngay lập tức lấy đồ ra và treo lên mắc. / 
Shirts (Áo Sơ-Mi)	1,5 kg (hoặc 7 chiếc áo sơ-mi)	Các loại vải dễ chăm sóc ít cần là ủi nhất. Kết quả sấy khô có thể khác nhau tùy từng loại vải. Giữ đồ trước khi cho vào thiết bị. Khi chương trình hoàn tất, ngay lập tức lấy đồ ra và treo lên mắc. / 
Wool (Đồ Len)	1 kg	Đồ len. Sấy nhẹ nhàng đối với quần áo bằng len có thể giặt được bằng tay. Lấy đồ ra ngay khi chương trình hoàn tất.
Delicates (Đồ Mỏng)	4 kg	Các loại vải mỏng như vitco, tơ nhân tạo, acrylic và vải tổng hợp. / 

1) Trọng lượng tối đa là tính cho các món đồ khô.

2) Để biết ý nghĩa của nhãn vải, hãy xem chương *GỢI Ý VÀ MẸO: Chuẩn bị đồ giặt*.

15. CÁC VẤN ĐỀ VỀ MÔI TRƯỜNG

Tái chế các vật liệu bằng ký hiệu . Để đồ đóng gói vào các thùng chứa có thể sử dụng để tái chế. Giúp bảo vệ môi trường và sức khỏe con người và tái chế phế liệu của các đồ dùng điện và điện tử. Không vứt bỏ các đồ dùng có đánh dấu

bằng ký hiệu  cùng với chất thải gia dụng. Gửi lại sản phẩm cho cơ sở tái chế ở địa phương của bạn hoặc liên hệ với văn phòng đô thị của bạn.

Phù hợp qui định về giới hạn hàm lượng hóa chất độc hại

(Đáp ứng tiêu chuẩn RoHS)

(Theo Thông tư số 30/2011/TT-BCT, Việt Nam, ngày 10/08/2011)

RoHS

Compliant

www.electrolux.com/shop



136981870-A-242022

