



**EN** Washing Machine  
**VN** Máy Giặt

User Manual 2  
Tài Liệu Hướng Dẫn Sử Dụng 38

## Enjoy peace of mind. Register your appliance today.

Stay updated on better living services,  
safety notices and shop for accessories.

1. **Open the camera app on your smartphone and point at the QR code to scan.**

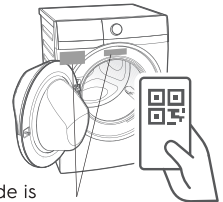

Product Registration QR code is located on the front of your appliance or inside the door rim.

2. **Tap the notification or link to open the registration form.**
3. **Complete your details and enjoy peace of mind.**



**Electrolux**

## IMPORTANT INFORMATION THAT MAY IMPACT YOUR MANUFACTURER’S WARRANTY

Adherence to the directions for use in this manual is extremely important for health and safety. Failure to strictly adhere to the requirements in this manual may result in personal injury, property damage and affect your ability to make a claim under the Electrolux manufacturer’s warranty provided with your product. Products must be used, installed and operated in accordance with this manual. You may not be able to claim on the Electrolux manufacturer’s warranty in the event that your product fault is due to failure to adhere to this manual.

## WE’RE THINKING OF YOU

Thank you for purchasing an Electrolux appliance. You’ve chosen a product that brings with it decades of professional experience and innovation. Ingenious and stylish, it has been designed with you in mind. So whenever you use it, you can be safe in the knowledge that you’ll get great results every time. Welcome to Electrolux.



**Visit our website to:**



Get usage advice, brochures, trouble shooting, service information, buy accessories & spare parts, online product registration : **www.electrolux.vn**

## CUSTOMER CARE AND SERVICE

We recommend the use of original spare parts. When contacting Service, ensure that you have the following data available. The information can be found on the rating plate. Model, PNC, Serial Number.

-  Warning / Caution-Safety information.
-  General information and tips.
-  Environmental information.

Subject to change without notice.

**RoHS** Being ensured permissible content limitation of some toxic chemicals  
Compliant (RoHS compliant)

## CONTENTS

<b>1. SAFETY INFORMATION</b>	
1.1 Conditions Of Use .....	4
1.2 Child Safety .....	5
1.3 General Safety .....	6
1.4 Installation .....	6
1.5 Use .....	7
<b>2. PRODUCT DESCRIPTION</b>	
2.1 Parts .....	8
2.2 Accessories .....	9
<b>3. CONTROL PANEL</b>	
3.1 Control Panel Description .....	10
3.2 Program Chart .....	11
3.3 Program Options Compatibility .....	12
3.4 Options .....	13
3.5 Settings .....	15
3.6 Start/Pause ( >   ) and Add Clothes ( 𠄎 ) Touchpad .....	16

<b>4. BEFORE FIRST USE</b> .....	16
<b>5. DAILY USE</b>	
5.1 Loading The Laundry.....	17
5.2 Using Detergent And Additives .....	17
5.3 Options Setting .....	18
5.4 Starting A Cycle (▷  ).....	19
5.5 Interruption Of A Program .....	19
5.6 Changing A Program .....	19
5.7 Changing The Options .....	19
5.8 Opening The Door.....	19
5.9 At The End Of The Program .....	19
5.10 When The Washing Program Is Completed, But There Is Water In The Drum .....	20
5.11 AUTO Off Mode .....	20
<b>6. WASHING HINTS</b>	
6.1 Sorting The Laundry .....	21
6.2 Temperatures.....	21
6.3 Before Loading The Laundry.....	21
6.4 Maximum Loads.....	21
6.5 Removing Stains .....	21
6.6 Detergents Type And Quantity Of Detergent .....	22
<b>7. INTERNATIONAL WASH CODE SYMBOLS</b> .....	23
<b>8. CARE AND CLEANING</b>	
8.1 External Cleaning .....	24
8.2 Descaling .....	24
8.3 After Each Wash .....	24
8.4 Maintenance Wash With “Tub Clean” Program .....	24
8.5 Cleaning The Dispenser Drawer .....	24
8.6 Cleaning The Drawer Recess .....	25
8.7 Cleaning The Water Inlet Filter .....	25
8.8 Frost Precautions .....	26
<b>9. TROUBLESHOOTING</b>	
9.1 Possible Failures .....	27
9.2 Emergency Door Opening .....	30
<b>10. TECHNICAL DATA</b> .....	31
<b>11. INSTALLATION</b>	
11.1 Unpacking.....	31
11.2 Positioning.....	33
11.3 Water Inlet.....	34
11.4 Water Drainage .....	34
11.5 Electrical Connection .....	36
<b>12. ENVIRONMENT CONCERNS</b>	
12.1 Packaging Materials .....	37
12.2 Old Machine .....	37
12.3 Ecological Hints .....	37

# 1. SAFETY INFORMATION

## 1.1 Conditions Of Use

This appliance is intended to be used in household and similar applications such as:

- staff kitchen areas in shops, offices and other working environment;
- farm houses;
- by clients in hotels, motels, and other residential type environments;
- bed and breakfast type environments;
- areas for communal use in blocks of flats or in laundrettes.

 **WARNING!** The appliance must not be supplied through an external switching device, such as timer, or connected to a circuit that is regularly switched on and off by utility.

In the interest of your safety and to ensure the correct use, before installing and first using the appliance, read this user manual carefully, including its hints and warnings.

To avoid unnecessary mistakes and accidents, it is important to ensure that all people using the appliance are thoroughly familiar with its operation and safety features.

Save these instructions and make sure that they remain with the appliance if it is moved or sold, so that everyone using it through its life will be properly informed on appliance use and safety.

## 1.2 Child Safety

- This washing machine is not intended for use by young children or infirm persons without supervision.
- Young children should be supervised to ensure that they do not play with the appliance.
- The packaging components (e.g. plastic film, polystyrene) can be dangerous to children - danger of suffocation! Keep them out of children's reach.
- Keep all detergents in a safe place out of children's reach.
- Make sure that children or pets do not climb into the drum.
- This machine is provided with child safety lock option () to prevent children playing with the control panel. (see page 15)

### 1.3 General Safety

- It is dangerous to alter the specifications or attempt to modify this product in any way.
- During high temperature wash program the door glass may get hot. Do not touch it!
- Make sure that small pets do not climb into the drum. To avoid this, please check inside the drum before using the appliance.
- Any objects such as coins, safety pins, nails, screws, stones or any other hard, sharp material can cause extensive damage and must not be placed into the machine.
- Wash small items such as socks, laces, washable belts etc in a washing bag or pillow case as it is possible for such items to slip down between the tub and the inner drum.
- Only use manufacturer's recommended quantities of fabric softener and detergent. Damage to the fabric or appliance can occur if you exceed the recommended amount.
- Do not use your washing machine to wash articles with whalebones, material without hems or torn material.
- Always unplug the appliance and turn off the water supply after use, clean and maintenance.
- This appliance is not intended for use by persons (including children) with reduced physical, sensory or mental capabilities, or lack of experience and knowledge, unless they have been given supervision or instruction concerning use of the appliance by a person responsible for their safety.
- Under no circumstances should you attempt to repair the machine yourself. Repairs carried out by inexperienced persons may cause injury or serious malfunctioning. Contact your local Service Centre. Always insist on genuine spare parts.

### 1.4 Installation

- This appliance is heavy. Care should be taken when moving it.
- When unpacking the appliance, check that it is not damaged. If in doubt, do not use it and contact the Service Centre.
- All packing and transit bolts must be removed before use. Serious damage can occur to the product and to property if this is not adhered to. See relevant section in the user manual.
- After having installed the appliance, check that it is not standing on the inlet and drain hose and the worktop is not pressing the electrical supply cable.
- If the appliance is installed on a carpeted floor, please adjust the feet in order to allow air to circulate freely.
- Always be sure, that there is no water leakage from hoses and their connections after the installation.
- Any plumbing work required to install this appliance should be carried out by a qualified plumber.
- Any electrical work required to install this appliance should be carried out by a qualified electrician.



**May cause electric shock! if the machine is not connected to an earthed/ground system. DO NOT touch the wet clothes and metal parts.**



**For safety reasons do not use double adaptors, extension cords and multi-plug adaptors.**

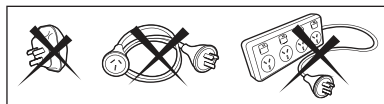

## 1.5 Use

- Only wash fabrics which are designed to be machine washed. Follow the instructions on each garment label.
  - Do not overload the appliance. See the relevant section in the user manual.
  - Before washing, ensure that all pockets are empty and buttons and zips are fastened. Avoid washing frayed or torn articles and treat stains such as paint, ink, rust, and grass before washing.
  - Garments which have been in contact with volatile petroleum products should not be machine washed. If volatile cleaning fluids are used, care should be taken to ensure that the fluid is removed from the garment before placing in the machine.
  - Never pull the power supply cable to remove the plug from the socket; always take hold of the plug itself.
  - Never use the washing machine if the power supply cable, the control panel, the working surface or the base are damaged so that the inside of the washing machine is accessible.
-

## 2. PRODUCT DESCRIPTION

### 2.1 Parts

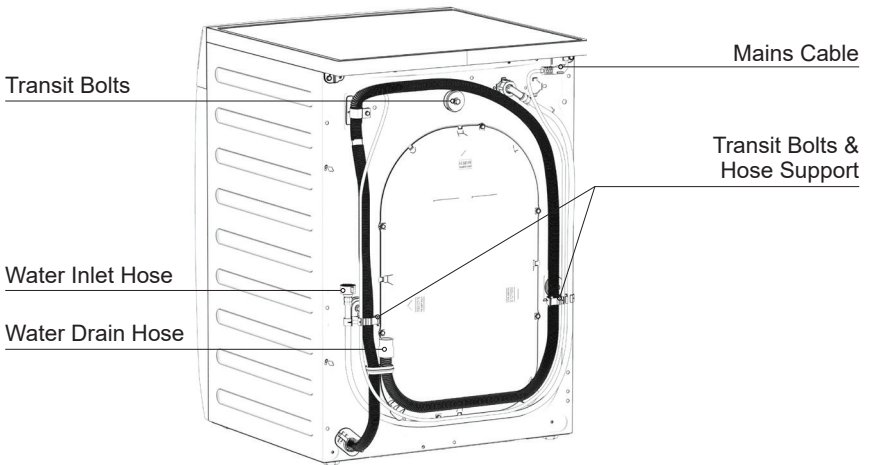
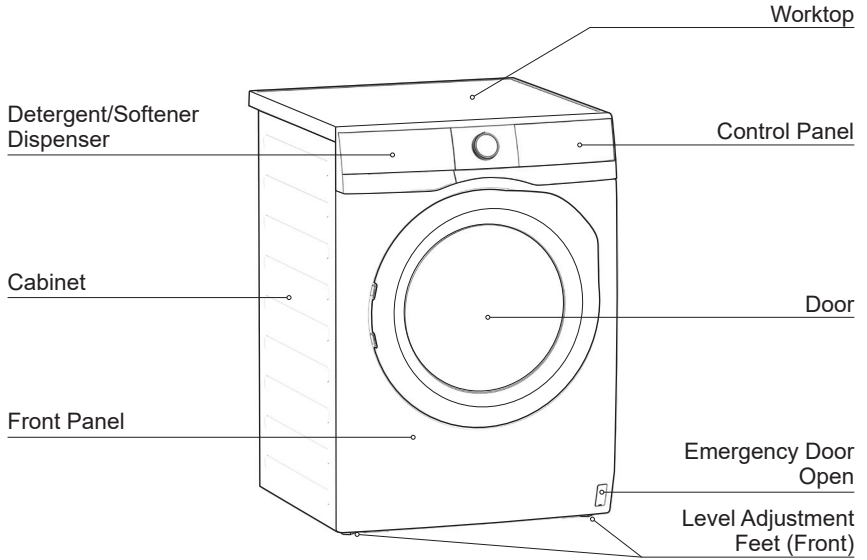



**Detergent/Softener Dispenser**  
(For more informations, see page 17, 24)

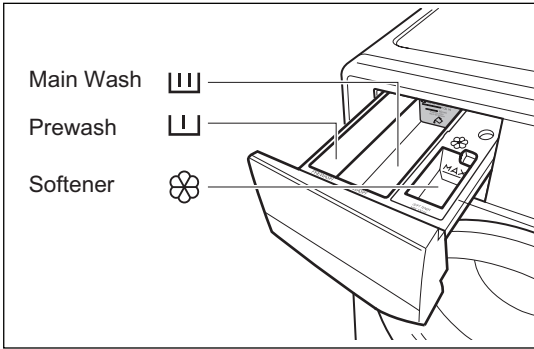

**Door (when open)**  
(for more informations, see page 17)

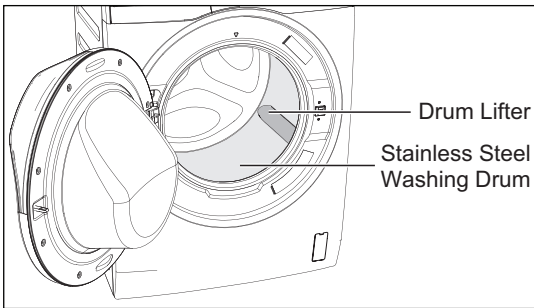

**Emergency Door Opening**

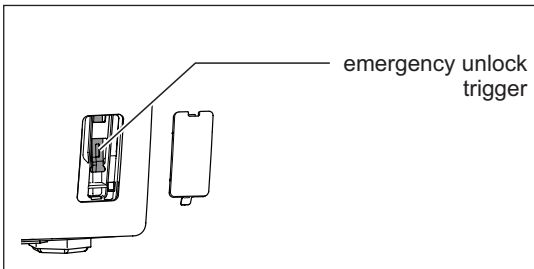

**Level Adjustment Feet**

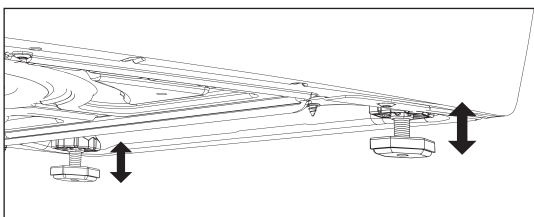

**Transit Bolt (when remove)**

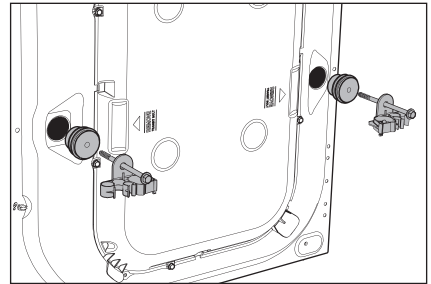
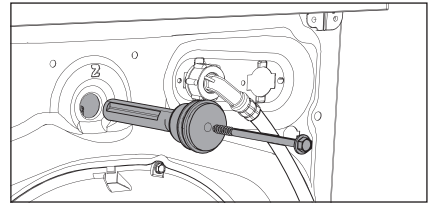

**!** Transit bolts must be removed before using the appliance.

**2.2 Accessories**

**Plastic Caps**

To close the holes on the rear side of the cabinet after the removal of the transit bolts.



**Plastic Hose Guide**

To connect the drain hose on the edge of a sink.



## 3. CONTROL PANEL

### 3.1 Control Panel Description

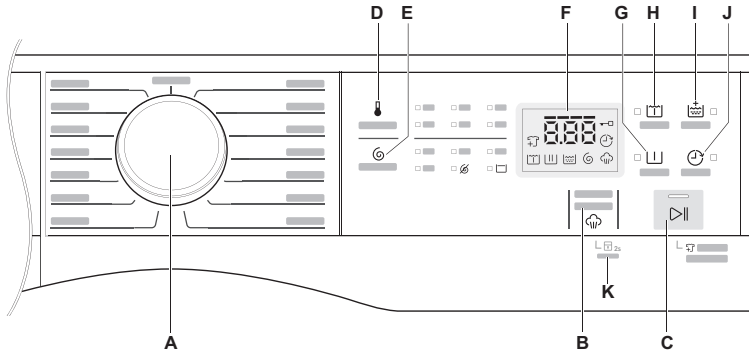

- A** Program knob
- B** Hygienic Care touchpad
- C** Start/Pause touchpad
- D** Temp touchpad
- E** Spin touchpad
- F** Display
- G** Prewash touchpad
- H** Soak touchpad
- I** Extra Rinse touchpad
- J** Delay End touchpad
- K** Child Lock Option

#### Display

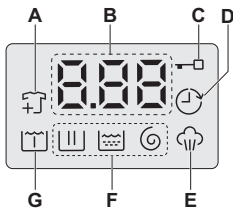

- A** Add Clothes Icon
- B** Program Duration / Delay End Time / Alarm Code
- C** Door Lock Icon
- D** Delay End Icon
- E** Vapour phase Icon
- F** Program Phase Indication Icon:  
 ▯▯▯ Wash Phase, ▯▯▯ Rinse Phase,  
 Ⓢ Spin Phase
- G** Soak Phase Icon

### 3.2 Program Chart







Program; Temperature range	Max. Spin Speed	Max. Load (Dry Clothes)	Type of load and soil level
<b>Off</b>	-	-	This position to reset program/switching off the machine.
<b>Cottons;</b> Cold to 90°C	1200 rpm	<b>Max. <sup>1)</sup></b>	White and coloured cotton.
<b>Mixed;</b> Cold to 60°C	1200 rpm	4 kg	Synthetic or mixed fabric items.
<b>Delicates;</b> Cold to 40°C	1200 rpm	4 kg	Delicate fabrics such as acrylics, viscose, polyester items.
<b>Bedding;</b> Cold to 40°C	800 rpm	3 kg	Special program for one synthetic blanket, duvet, bedspread and so on.
<b>Energy Saver;</b> 40°C and 60°C <sup>2)</sup>	1200 rpm	<b>Max. <sup>1)</sup></b>	White and colourfast cotton. Set this program to have a good washing results and decrease the energy consumption. The time of the washing program is extended.
<b>Tub Clean;</b> 60°C	-	-	For cleaning the tub.
<b>Spin</b>	1200 rpm	<b>Max. <sup>1)</sup></b>	To spin the laundry and drain the water in the drum.
<b>Rinse + Spin</b>	1200 rpm	<b>Max. <sup>1)</sup></b>	To rinse and spin the laundry.
<b>Baby Care;</b> Cold to 40°C	1200 rpm	4 kg	Baby cotton clothes and delicate knitting items with normal soil.
<b>Quick 15;</b> Cold to 30°C	1200 rpm	1.5 kg	Lightly soiled synthetics or mixed fabrics.
<b>Daily 39;</b> 30°C to 40°C	1200 rpm	EWF8024D3WB 4 kg EWF9024D3WB 5 kg	Daily wear coloured cotton clothes such as shirts, blouses, towels and undergarments. Ideal for low level of soil.

Program; Temperature range	Max. Spin Speed	Max. Load (Dry Clothes)	Type of load and soil level
Full Wash 60; 30°C to 60°C	1200 rpm	Max. <sup>1)</sup>	Daily wear coloured cotton clothes such as shirts, blouses, towels and undergarments. Ideal for normal level of soil.

1) Maximum capacity depended on the model of the Washing Machine (see defined on the control panel)

2) Energy Saver Program with 60degC option selected is recommended for a full load of normally soiled cotton and is the Energy and Water rating label program.

### 3.3 Program Options Compatibility

Program	Option						
	 No Spin	 Rinse Hold	 Soak	 Extra Rinse	 Prewash	 Delay End	 Hygienic Care <sup>1)</sup>
Cottons	■	■	■	■	■	■	■
Mixed	■	■	■	■	■	■	■
Delicates	■	■	■	■	■	■	■
Bedding	■	■	■	■	■	■	■
Energy Saver	■	■	■	■	■	■	■
Tub Clean							
Spin	■						■
Rinse + Spin	■	■					■
Baby Care	■	■		■	■	■	■
Quick 15	■	■					■
Daily 39	■						■
Full Wash 60	■	■		■			■

1) "Hygienic Care" option can be combined with temperature 40 to 90 °C only.

### 3.4 Options

#### Temperature Touchpad

Press this touchpad repeatedly to increase or decrease the wash temperature if you want your laundry to be washed at a temperature different from the one proposed by the washing machine. (Symbol “✱” corresponds to cold wash)

#### Spin Selection Touchpad

Press this touchpad repeatedly to increase or decrease the spin speed or select Rinse Hold, if you want your laundry to be spun at a speed different from the one proposed by the washing machine.



- **No Spin** (  )

No spin option eliminates all the spin phases and increase the number of rinses.

- **Rinse Hold** (  )

By selecting this option the water of the last rinse is not emptied out and the drum turns regularly to prevent the laundry creases.

The door is still locked to indicate that the water must be emptied out.

 The door stays locked with the water in the drum. To continue the cycle, you must press  (Start/Pause).

#### Soak

This option allows you to soak heavily soiled clothes and stained items at the beginning of the wash before main washing phase.

This option will increase the duration of the program selected for about 50 minutes. And uses more water from normal wash. The process is as follows.

 Add detergent for “Soak” at the “Prewash  ” compartment.

1. Fill water and turn the washing drum (this takes about 20 minutes).

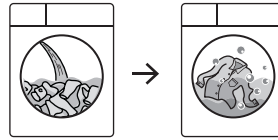

After press the Start/Pause touchpad, the machine will start to add water to the washing drum, which will start to rotate slowly to dissolve detergent and evenly distribute clothes.

2. Soak (this takes about 30 minutes).

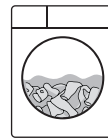

The machine will enter the process of soaking. The washing drum will stop and rotate once in a while in order to distribute clothes.

3. Once the soaking process complete, the machine will check the water level again and will start the selected program and continue by using the same soak water.

#### NOTE

If you do not wish to use the soak water to wash cloth, please follow the steps below:

1. Press Start/Pause to pause the washing machine. Then rotate the program knob to “Off” to turn off the machine.
2. Add detergent to the main wash compartment and select the program of your choice. Press Start/Pause again to start the selected program.

The machine will detect and drain the water in the washing drum out automatically and fill in water once again to be used for washing.

### **i** NOTE

- Any temperature may be selected, but “Cold” water is recommended with this cycle as hotter water may set some stains.
- Use the amount of detergent recommended for a normal wash cycle. If desired, use a bleach or a soaking agent safe for the fabric, by pouring it into the detergent compartment.

## Extra Rinse Touchpad

This option is recommended for people who are allergic to detergents, and in areas where the water is very soft.

Press this touchpad to add two rinse phases to a program. The indicator of this option will be on.

## Prewash ( ) Touchpad

Select this option if you wish your laundry to be pre-washed before the main wash. Use this option for heavy soil. The indicator of this option will be on.

When you set this function, put the detergent into the “  ” compartment.

This function increases the program duration.

## Delay End ( ) Touchpad

Before you start the program, this option makes it possible to define the end of the washing program from minimum of 1 hour to maximum of 20 hours.

**i** If program duration is longer than 3 hours, minimum Delay End option starts from 4 hours.

Press the Delay End touchpad to choose the end time as you wish. The display shows the number of hours and the indicator beside the touchpad is on.

**i** This option must be selected after choosing the wash program, and before pressing the “Start/Pause” touchpad.

For example, if the program duration of your selected program is 3.20 hours and you define the “Delay End” time to 6 hours. This means your wash program will finish in 6 hours. (See diagram)

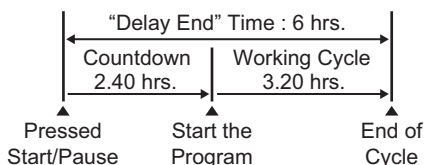

After selecting Delay End time, press Start/Pause touchpad to start the program. Machine will then countdown and update time on the display every hours until it reaches the starting point of the wash cycle.

If you wish to modify or cancel Delay End option after starting the program, follow the steps below:

- set the washing machine to PAUSE by pressing “Start/Pause” touchpad;
- deselect this option by pressing “Delay End” touchpad repeatedly till the display shows delay time “  ”;
- press the “Start/Pause” to start the program.

## Hygienic Care ( ) Touchpad

Select this option to add approximately 30 minutes of tumbling in vapour after the rinse cycle. The indicator of this option will be on.

- Vapour may not necessarily be visible inside the drum during a vapour cycle. Vapour is created below the drum and allowed to naturally rise into the clothes.
- Vapour may not be present during the entire vapour cycle.
- Vapour function is more effective with half load.

- At the end of the Vapour cycle, the clothes will be warmer, softer and detached from the drum.

### NOTE

If Vapour option is selected, rinse temperatures will be elevated.

During a vapour cycle, you may notice vapour exiting from the drain hose of the washing machine, this is normal and there is no cause for alarm.

## 3.5 Settings



### Child Safety Lock ( ) Option

Your appliance is provided with CHILD SAFETY LOCK which permits you to leave the appliance unsupervised with the door closed without having to worry that children might be injured by or cause damage to the appliance.

 Set this option after pressing the Start/Pause touchpad.

#### To set “Child Lock” option:

- To activate the function, press and hold “Hygienic Care” touchpad about 2 seconds until the display shows the icon “  ”.

 If you press any touchpad while Child Lock is activated, the icon “  ” will flash on display 3 times along with buzzer sound.



 This function remains enabled even after the appliance is switched off.

- To deactivate the function, press and hold “Hygienic Care” touchpad about 2 seconds until the display shows the icon “  ”.

### Enabling/Disabling End-Of-Wash Buzzer

This setting permits you to either enable or disable the buzzer at the end of the program. As an example, you might wish to disable this buzzer when you start a wash when going to bed, so that when the wash finished approximately 1 hour later, it will not disturb you through the night.

 Error warning beeps such as critical faults are not disabled.

- To disable the buzzer sound, press “Temp” and “Spin” touchpads at the same time about 3 seconds, the icon “  ” will show on display along with buzzer sound.
- To return to default configuration press these 2 touchpads at the same time about 3 seconds, the icon “  ” will show on display along with buzzer sound.

### 3.6 Start/Pause ( ▷|| ) and Add Clothes ( ⇄ ) Touchpad

This touchpad has 2 functions:

#### 1. Start/Pause ( ▷|| )

After you have selected the desired program and options, press this touchpad to start the machine. The Start/Pause pilot light will stop flashing and remain lit until the water level is above the bottom edge of the door then pilot light goes OFF. If you have selected a "Delay End" option, the countdown will begin and will be shown on the display.

To interrupt a program which is running, press this touchpad to pause the machine, the Start/Pause pilot light flashes.

To restart the program from the point at which it was interrupted, press this touchpad again, the Start/Pause pilot light will stop flashing.

#### 2. Add Clothes ( ⇄ )

**i** You can only add clothes when the icon " ⇄ " shown on the display.

To add clothes:

1. Pressing the "Start/Pause" touchpad to pause the program.
2. Wait for the machine to come to a complete stop before opening the door (wait for door lock " -□ " icon to turn off).
3. Add clothing and close the door.
4. Resume the program by pressing "Start/Pause" touchpad again.

## 4. BEFORE FIRST USE

### **i** NOTE

**During installation or before first use you may observe some water in the machine. This is a residual water left in the machine after a full functional test in the factory to ensure the machine is delivered to customers in perfect working order and is no cause for concern.**

1. Ensure that the electrical and water connections comply with the installation instructions.
2. Put 2 litres of water in the detergent compartment for washing phase. This activates the drain system.

3. Select a Cottons cycle at 90 °C, without any laundry in the machine, to remove any manufacturing residue from the drum and tub then start the machine.

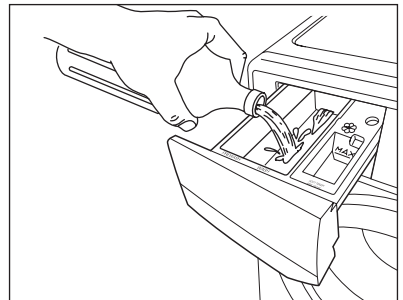



## 5. DAILY USE

### 5.1 Loading The Laundry

1. Turn the water tap on.
2. Connect the main plug to the main socket.
3. Turn the knob to set a program. The washing machine will propose a temperature and automatically select the spin value provided for the program you have chosen.

The selector knob can be turned either clockwise or anticlockwise.

Position "Off" to reset program/ switching OFF the machine.

At the end of the program the selector dial must be turned to position "Off", to switch the machine off.

4. Check and remove objects (if there are any) that could be trapped in the fold.

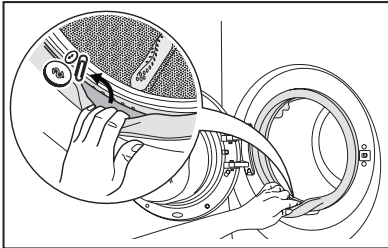

5. Place the laundry in the drum, one item at a time, shaking them out as much as possible. (Refer to page 21 "WASHING HINTS")
6. Close the door.



Make sure that no laundry remains between the seal and the door.

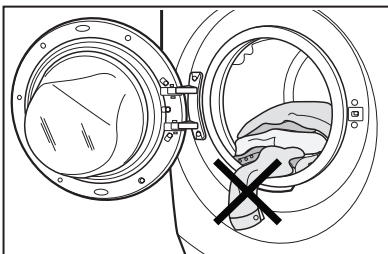

### 5.2 Using Detergent And Additives



Please read "Detergents Type and Quantity of Detergent" on page 22 before use.

1. Detergent Dispenser Drawer  
The detergent dispenser is divided into three compartments.

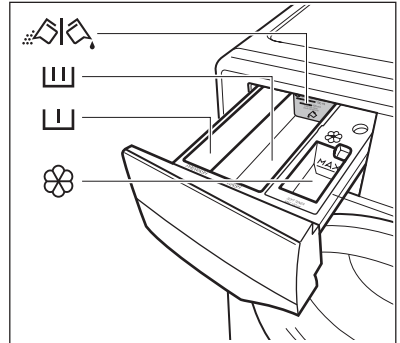

- Compartment "PREWASH"  
This compartment is only used for detergent when a "Prewash" option is selected.
- Compartment "MAIN WASH"  
This compartment is used for detergent on all programs.



Detergent flap

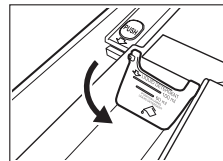

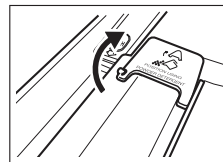

**Position down:**  
for liquid detergent.





**Position up:** for powder detergent.

- Compartment "SOFTENER"  
This compartment is used for fabric conditioner and starching agent.

**i NOTE: When you use the liquid detergent**

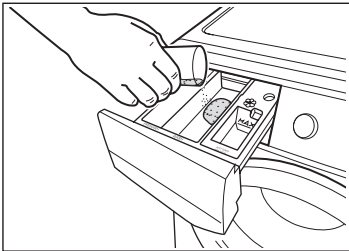
- Do not use gelatinous or thick liquid detergents.
  - Do not put more liquid than the maximum level.
  - Do not set the "Prewash" phase.
  - Do not set the "Delay End".
2. Measure out the detergent and the fabric softener;
- Pull out the dispenser drawer until it stops.
  - Measure out the amount of detergent required, pour it into the main wash compartment .
  - If you wish to carry out the "Prewash" phase, pour it into the compartment marked .



- If required, pour fabric softener into the compartment marked .

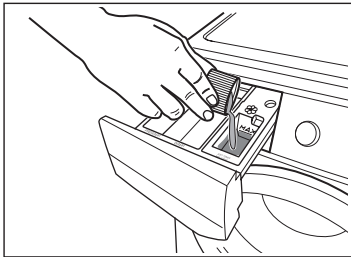

**i NOTE**

The softener amount used must not exceed the "MAX" mark in the drawer.

If you use thick softeners it is recommended to dilute with water.

- Close the drawer gently.

**i NOTE**

Residues of detergent, softener and water may remain in the dispenser. It is recommended to clean the dispenser regularly to remove any residue.

### 5.3 Options Setting

1. If you want your laundry to be spun or use temperature different from the one proposed by the washing machine, press "Spin" and "Temp" touchpads repeatedly to change the spin speed and temperature.

Press the option touchpads, if you want your laundry to be washed with special functions.

**i NOTE**

- Different functions can be combined which is dependent on the program selected.
  - If an option is not compatible with the wash program selected, the symbol " - - - " will flash on display along with buzzer sound.
2. If you want to define the end of the washing program, press the "Delay End" touchpad repeatedly to choose your washing machine working time.

## 5.4 Starting A Cycle (▷||)

To start a program, press the Start/Pause touchpad. The corresponding pilot light will stop flashing and a default program duration will be displayed on the screen.

After approx. 15 minutes from the start of a program:

- The appliance will automatically adjust the selected program duration according to the type and size of the load.
- The display will show adjusted program duration.

### NOTE

If you press any touchpad while a program is operating, the symbol “- - -” will flash on display along with buzzer sound.

## 5.5 Interruption Of A Program

- To pause, press Start/ Pause. The indicator will start flashing.
- Press the Start/Pause again. The program will continue.

## 5.6 Changing A Program

Changing a running program is possible only by resetting it.

- Turn the program selector knob to the position “Off” to cancel the program and to turn off the appliance.
- Turn the program selector knob to the new program position and change any available options. Press Start/Pause to start the new program.

### NOTE

The appliance will not drain the water (except programs; Spin, Rinse + Spin, Tub Clean).

## 5.7 Changing The Options

It may be possible to change some of the options after a wash program has started.

1. Press the touchpad Start/Pause. The indicator will start flashing.
2. If available change the options that you wish.
3. Press Start/Pause again. The program will continue.

## 5.8 Opening The Door



While a program or the Delay End is operating, the appliance door is locked and the display shows the indicator “”. First, set the machine to PAUSE by pressing the “Start/Pause” touchpad. Wait until the door lock indicator goes off, then the door can be opened.

If the door lock indicator “” does not disappear, this means that the machine is already heating and the water level is above the bottom edge of the door or the drum is turning. In this case the door CAN NOT be opened. If you need to open it, you must drain the water to open the door.



**In case of emergency please refer to “Emergency door opening” on page 32.**

## 5.9 At The End Of The Program

- The appliance stops automatically.
- The acoustic signal will operate.
- The display will show “”.
- The indicator of the touchpad Start/Pause goes off.
- The door lock indicator “” goes off.
- Remove the laundry from the appliance. Make sure that the drum is empty.
- Keep the door partly open, to prevent the mildew and odours.
- Turn off the water tap.

**i NOTE**

At the end of the program, the time remaining can suddenly decrease from 7 minutes or less to 0 due to the overestimated total program time during the load sensing phase. In some cases (with perfectly balanced load) the program time can be shorter than the time estimated after the load sensing phase is completed. This is a normal behavior of the machine and not a cause for concern as it does not compromise its performance.

### 5.10 When The Washing Program Is Completed, But There Is Water In The Drum (Option “Rinse Hold ” is used)

- The drum turns regularly to prevent the creases in the laundry.
- The indicator “Start/Pause” flashes to remind you to drain the water.
- The door lock indicator “  ” is on. The door stays locked.

**i You must drain the water to open the door.****To drain the water:**

1. Press the “Start/Pause  ” touchpad. The appliance drains the water and spins with the maximum spin speed for selected program.

**Alternatively**, before pressing the “Start/Pause” touchpad, you can press the “Spin ” touchpad to change the spin speed. You can select “No Spin (  )”, if you want the machine to only drain the water.

2. When the program is completed and the door lock indicator “  ” goes off, you can open the door.
3. Turn the program selector knob to the position “Off” to turn off the appliance.

**i NOTE**

After approximately 18 hours, if you do not press Start/Pause touchpad, the appliance will drain and spin automatically.

### 5.11 AUTO Off Mode

5 minutes after the washing program ends, if you do not deactivate the appliance, the energy saving function activates.

The energy saving function decreases the energy consumption when the appliance is in the stand by mode.

- All indicators and the display will switch off.
- The indicator of the touchpad Start/Pause will flash slowly.
- Press one of the touchpads to deactivate the energy saving status.

## 6. WASHING HINTS

### 6.1 Sorting The Laundry

Follow the wash code symbols on each garment label and the manufacturer's washing instructions. Sort the laundry as follows: whites, coloureds, synthetics, delicates, woollens.

### 6.2 Temperatures

Temp	Soil level
90°C	For normally soiled white cottons and linen (e.g. tea cloths, towels, tablecloths, sheets...).
60°C 50°C	For normally soiled, colourfast garments (e.g. shirts, night dresses, pajamas...) in linen, cotton or synthetic fibres and for lightly soiled white cotton (e.g. underwear).
40°C 30°C Cold	For delicate items (e.g. net curtains), mixed laundry including synthetic fibres and woollens bearing the label pure new wool, machine washable, non-shrink.

### 6.3 Before Loading The Laundry

- Make sure that no metal objects are left in the laundry (e.g. coin, hair clips, safety pins, pins).

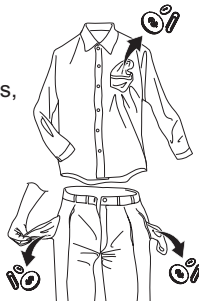

- Button up pillowcases, close zip fasteners, hooks and poppers. Tie any belts or long tapes.

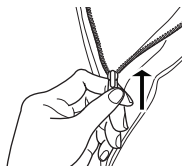

- Wash bras, pantyhose and other delicates in a mesh laundry bag, which you can purchase from your supermarket.



- Make sure that you wash lint collectors separately from lint producers.
- Never wash whites and coloured fabrics together. Whites may lose their "whiteness" in the wash.
- New coloured items may run in the first wash; they should therefore be washed separately the first time.
- Remove persistent stains before washing.
- Rub particularly soiled areas with a special detergent or detergent paste. Treat curtains with special care. Remove hooks or tie them up in a bag or a net.

### 6.4 Maximum Loads

Recommended loads are indicated in the program charts on page 11.

General rules:

Clothes Load	Quantity
Cotton, linen	drum full but not too tightly packed;
Synthetics	drum no more than half full;
Delicate fabrics and woollens	drum no more than one third full.

Washing a maximum load makes the most efficient use of water and energy. For heavily soiled laundry, reduce the load size.

### 6.5 Removing Stains

Stubborn stains may not be removed by just water and detergent. It is therefore advisable to treat them prior to washing.

**Blood:** treat fresh stains with cold water. For dried stains, soak overnight in water with a special detergent then rub in the soap and water.

**Oil based paint:** moisten with benzine stain remover, lay the garment on a soft cloth and dab the stain; treat several times.

**Dried grease stains:** moisten with turpentine, lay the garment on a soft surface and dab the stain with the fingertips and a cotton cloth.

**Rust:** oxalic acid dissolved in hot water or a rust removing product used in cold water. Be careful with rust stains which are not recent since the cellulose structure will already have been damaged and the fabric tends to hole.

**Mould stains:** treat with bleach, rinse well (whites and fast coloureds only).

**Grass:** soap lightly and treat with bleach (whites and fast coloureds only).

**Ball point pen and glue:** moisten with acetone (\*), lay the garment on a soft cloth and dab the stain.

**Lipstick:** moisten with acetone (\*) as above, then treat stains with methylated spirits. Remove any residual marks from white fabrics with bleach.

**Red wine:** soak in water and detergent, rinse and treat with acetic or citric acid, then rinse. Treat any residual marks with bleach.

**Ink:** depending on the type of ink, moisten the fabric first with acetone (\*), then with acetic acid; treat any residual marks on white fabrics with bleach and then rinse thoroughly.

**Tar stains:** first treat with stain remover, methylated spirits or benzine, then rub with detergent paste.

(\*) do not use acetone on artificial silk.

## 6.6 Detergents Type And Quantity Of Detergent

Low sudsing detergent is required for this washing machine to prevent oversudsing problems, unsatisfactory washing result and harm to the machine.

Low sudsing detergents designed for front load washing machines are labelled "Front Loading", "high efficiency", "HE", such as Cold Power for Front Loaders or "Matic".

**Do not use wrong types of detergent, such as Top Loading, Handwash detergent or Soap-Based products in your frontload washing machine. This can result in excessive suds, longer cycle time, low spin speeds, poor rinsing and overloading of the motor.**

### Quantity of detergent to be used

The choice of detergent and use of correct quantities not only affects your wash performance, but also helps to avoid waste and protect the environment. Although biodegradable detergents contain substances which in large quantities can upset the delicate balance of nature.

The choice and quantity of detergent will depend on ;

- type of fabric (delicates, woollens, cottons, etc.) ;
- the colour of clothes ;
- size of the load ;
- degree of soil ;
- wash temperature ; and
- hardness of the water used.

Water hardness is classified by so-called "degrees" of hardness.

Information on hardness of the water in your area can be obtained from the relevant water supply company, or from your local authority.

You may have to try using the detergent quantity as per manufacturers' instructions then compare the wash result to the list below and adjust the amount of detergent for your future washes accordingly.

**Not enough detergent causes:**

- the washload to turn grey,
- greasy clothes.

**Too much detergent causes:**

































- sudsing,
- reduced washing effect,
- inadequate rinsing.

**Use less detergent if:**

- you are washing a small load,
- the laundry is lightly soiled,
- large amounts of foam during washing.

## 7. INTERNATIONAL WASH CODE SYMBOLS

**i** These symbols appear on fabric labels, in order to help you choose the best way to treat your laundry.

 <b>Energetic wash</b>	 Max. wash temperature 95 °C	 Max. wash temperature 60 °C	 Max. wash temperature 40 °C	 Max. wash temperature 30 °C	 Hand wash	 DO NOT wash at all
 <b>Delicate wash</b>			 			
 <b>Bleaching</b>	 Bleach in cold water			 DO NOT bleach		
 <b>Ironing</b>	 Hot iron max. 200 °C	 Warm iron max. 150 °C	 Lukewarm iron max. 110 °C	 DO NOT iron		
 <b>Dry cleaning</b>	 Dry cleaning in all solvents	 Dry cleaning in perchlorethylene, petrol, pure alcohol, R 111 & R 113		 Dry cleaning in petrol, pure alcohol and R 113	 DO NOT dry clean	
 <b>Drying</b>	 Flat	 On the line	 On clothes hanger	 High temperature  Low temperature Tumble dry	 DO NOT tumble dry	

## 8. CARE AND CLEANING

### **WARNING!**

You must **DISCONNECT** the appliance from the electricity supply, before you can carry out any cleaning or maintenance work.

### 8.1 External Cleaning

Clean the appliance only with soap and warm water. Fully dry all the surfaces.

### **CAUTION!**

**Do not use alcohol, solvents or chemical products.**

### 8.2 Descaling

The water we use normally contains lime. It is a good idea to periodically use a water softening powder in the machine.

Do this separately from any laundry washing, and according to the softening powder manufacturer's instructions.

This will help to prevent the formation of lime deposits.

### 8.3 After Each Wash

Leave the door open for a while. This helps to prevent mould and stagnant smells forming inside the appliance.

Keeping the door open after a wash will also help to preserve the door seal.

### 8.4 Maintenance Wash With "Tub Clean" Program

With the use of low temperature washes it is possible to get a build up of residues inside the drum.

We recommend to use "Tub Clean" program to clean the drum regularly to remove any residue.

### To run a maintenance wash:

- The drum should be empty of laundry.
- Select the "Tub Clean" program.
- Press Start/Pause to start the program.

### 8.5 Cleaning The Dispenser Drawer

The washing powder and additive dispenser drawer should be cleaned regularly.

Remove the drawer by pressing the catch downwards and by pulling it out.

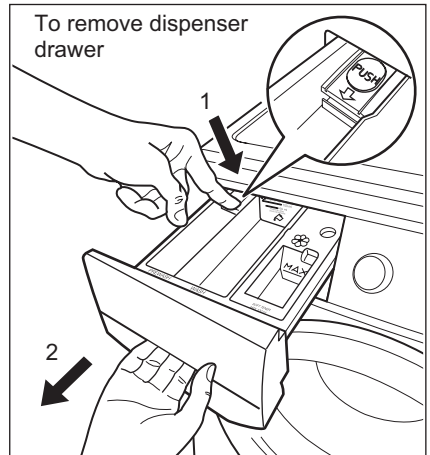

To aid cleaning, the top part of the additive compartment should be removed.

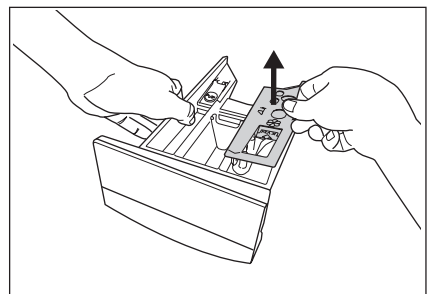



Flush it out under a tap to remove any traces of accumulated powder.

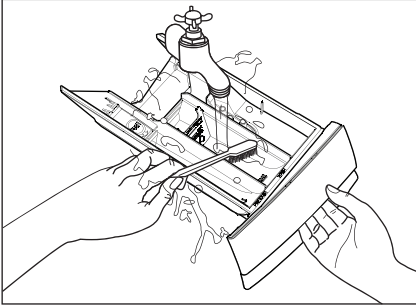

### 8.6 Cleaning The Drawer Recess

Having removed the drawer, use a small brush to clean the recess, ensuring that all washing powder residue is removed from the upper and lower part of the recess. Replace the drawer and run the rinse program without any clothes in the drum.

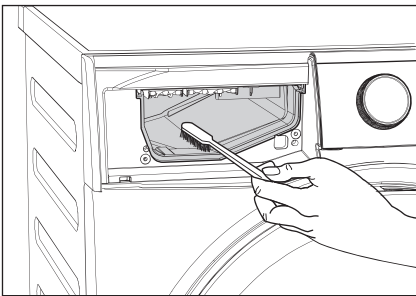

### 8.7 Cleaning The Water Inlet Filter

If your water is very hard or contains traces of lime deposit, the water inlet filter may become clogged. It is therefore a good idea to clean it from time to time.

**To clean the water inlet filters:**

1. Close the water tap.
2. Remove the water inlet hose from the water tap.
3. Clean the filter in the inlet hose with a stiff brush.

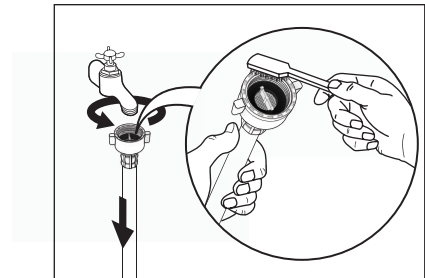

4. Remove the inlet hose behind the appliance.

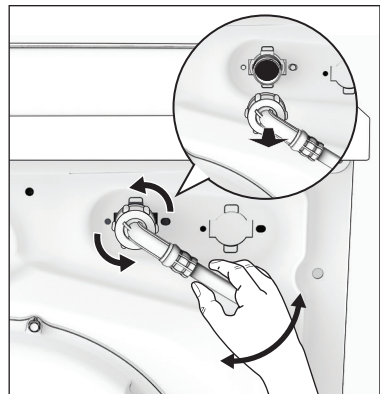

5. Clean the filter in the valve with a stiff brush or a towel.

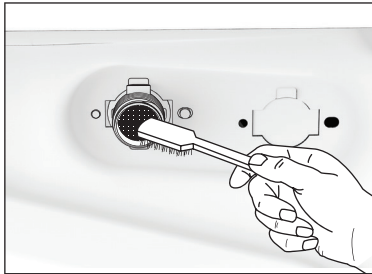

6. Install the inlet hose again. Make sure that the couplings are tight to prevent leakages.
7. Open the water tap.

## 8.8 Frost Precautions

If the appliance is installed in an area where the temperature can be less than 0 °C, remove the remaining water from the inlet hose and the drain pump.

### Emergency Drain

1. Disconnect the main plug from the main socket. Turn off the water tap.
2. Remove the water inlet hose.
3. Remove the drain hose from the rear support and unhook it from sink or spigot.

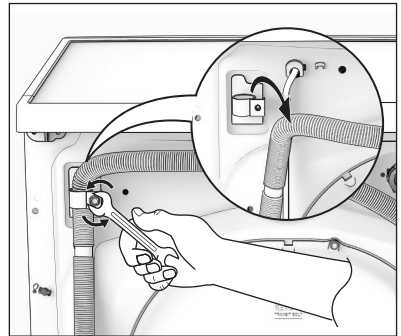

4. Put the end of the drain and inlet hose in a container. Let the water flow out of the hoses.

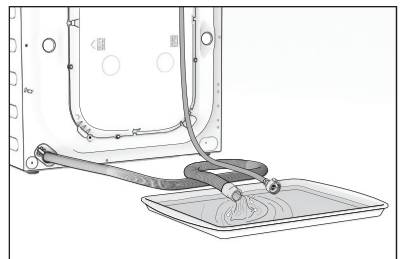

5. When no more water flows, install the inlet hose and the drain hose again.



#### NOTE

Make sure that the temperature is more than 0 °C before you use the appliance again.

## 9. TROUBLESHOOTING

### 9.1 Possible Failures

Certain problems are due to lack of simple maintenance or oversights, which can be solved easily without calling out an engineer. Before contacting your local Service Centre, please check trouble-shooting below.

Once the problem has been eliminated, press the Start/Pause button to restart the program. If after all checks, the problem persists, contact your local Service Centre.

 **WARNING!** Deactivate the appliance before you do the checks.

#### Alarm Code:

<i>E10</i>	The appliance does not fill with water properly.
<i>E20</i>	The appliance does not drain the water.
<i>E40</i>	The appliance door is open or not closed correctly. Please check the door!
<i>EHO</i>	The main supply is unstable. Wait until the main supply is stable.
<i>E91</i>	No communication between electronic elements of the appliance. Switch off and switch on again.

Malfunction	Possible cause	Solution
<b>Machine does not start:</b>	The door has not been closed. (Error code: E40)	Close the door firmly.
	The plug is not properly inserted into the power socket.	Insert the plug into the power socket.
	There is no power at the socket.	Please check your domestic electrical installation.
	The Start/Pause touchpad has not been pressed.	Press the Start/Pause touchpad.
	The "Delay End" has been selected.	If the laundry are to be washed immediately, cancel the "Delay End".
	The Main supply is unstable. (If EHO appears on the display.)	Wait until the main supply is stable. Appliance will start automatically.
<b>Machine does not fill the water:</b>	The water tap is closed. (Error code: E10)	Open the water tap.
	The inlet hose is squashed or kinked. (Error code: E10)	Check the inlet hose connection.
	The filter in the inlet hose is blocked. (Error code: E10)	Clean the water inlet hose filter.
	The door is not properly closed. (Error code: E40)	Close the door firmly.
<b>Machine fills then empties immediately:</b>	The end of the drain hose is too low. (Error code: E10)	Refer to relevant paragraph in "water drainage" section.

<b>Malfunction</b>	<b>Possible cause</b>	<b>Solution</b>
<b>Machine does not empty and/or does not spin:</b>	The drain hose is squashed or kinked. (Error code: E20)	Check the drain hose connection.
	The drain pump is clogged. (Error code: E20)	Clean the drain filter.
	The option "Rinse Hold" has been selected.	Press Start/Pause touchpad to drain the water or select spin program.
	The laundry is not evenly distributed in the drum.	Pause the machine and redistribute laundry manually.
<b>There is water on the floor:</b>	Too much detergent or unsuitable detergent (creates too much foam) has been used.	Reduce detergent quantity and use correct type of detergent (refer page 22).
	Check whether there are any leaks from one of the inlet hose fittings. It is not always easy to see this as the water runs down the hose; check to see if it is damp.	Check the water inlet hose connection.
	The drain hose is damaged.	Call Service.
<b>Unsatisfactory washing results:</b>	Too little detergent or unsuitable detergent has been used.	Increase detergent quantity or use different detergent (refer page 22).
	Stubborn stains have not been treated prior to washing.	Use commercial products to treat the stubborn stains.
	The correct temperature was not selected.	Check if you have selected the correct temperature.
	Excessive laundry load.	Reduce load.
<b>The door will not open:</b>	The program is still running.	Wait until the end of cycle.
	There is water in the drum.	You must drain the water to open the door (refer "Opening The Door" on page 19).
	This problem may be caused by a failure of the appliance.	Contact Service. If you need to open the door, please read carefully "Emergency door opening" on page 30.
<b>Machine vibrates or is noisy:</b>	The transit bolts and packing have not been removed.	Check the correct installation of the appliance.
	The support feet have not been adjusted.	Check the correct levelling of the appliance.

<b>Malfunction</b>	<b>Possible cause</b>	<b>Solution</b>
<b>Machine vibrates or is noisy:</b>	The laundry is not evenly distributed in the drum.	Pause the machine and redistribute laundry manually.
	There is very little laundry in the drum.	Load more laundry.
	Unstable floors eg. wooden floors.	Refer to relevant paragraph in "Positioning" section.
<b>Cycle time longer than displayed:</b>	Detergent over dose.	Reduce the detergent quantity or use another one. (Refer page 22 "Detergents Type And Quantity Of Detergent").
	Machine unbalance.	Redistribute laundry manually in the drum and start the spin phase again.
<b>The cycle is shorter than the time displayed.</b>	The appliance calculated a new time according to the laundry load.	
<b>Spinning starts late or machine does not spin:</b>	The electronic unbalance detection device has cut in because the laundry is not evenly distributed in the drum. The laundry is redistributed by reverse rotation of the drum.	Pause the machine and redistribute laundry manually.
	This may happen several times before the unbalance disappears and normal spinning can resume. If, after 10 minutes, the laundry is still not evenly distributed in the drum, the machine will not spin. In this case, redistribute the load manually and select the spin program.	
<b>Machine makes an unusual noise:</b>	Machine not installed properly.	Make sure the levelling of the appliance is correct. Refer to "Installation".
	Transit bolts or packaging not removed.	Make sure that the packaging and/or the transit bolts are removed. Refer to "Unpacking".
	The load may be too small.	Add more laundry in the drum.
<b>No water is visible in the drum:</b>	Machines based on modern technology operate very economical-ly using very little water without affecting performance.	

**i** NOTE

If you are unable to identify or solve the problem, contact our service centre. Before calling service centre, make a note of the model, serial number and purchase date of your machine: the Service Centre will require this information.

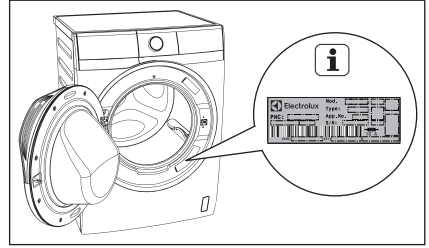

## 9.2 Emergency Door Opening

In case of power failure or appliance failure, the appliance door remains locked. The wash program continues when power is restored. If the door remains locked in case of failure, it is possible to open it using the emergency unlock feature.

**Before opening the door:**



**Make sure that the water temperature and the laundry are not hot. Wait until they cool down if necessary.**

**Make sure that the water level inside the drum is not too high. If necessary, perform an Emergency Drain (see page 26).**

**Make sure that the drum is not rotating. Wait until the drum stops rotating if necessary.**

**To open the door proceed as follows:**

1. Rotate the program knob to "Off" position to switch the appliance off.
2. Disconnect the mains plug from the mains socket.
3. Remove the cover door, as picture below.
4. Using a suitable tool to pulling the emergency unlock strap (red strap) downward twice (you will hear "click" sound) and hold it, at the same time pull the door handle to open the door.

If the door cannot open while holding the strap, try to release it then open the door.

5. Take out the laundry.
6. Re-assemble the cover door.

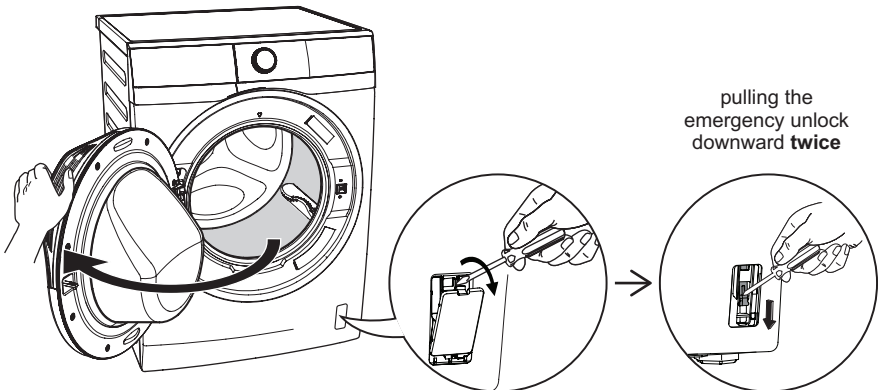

## 10. TECHNICAL DATA

<b>Dimensions (Height / Width / Depth)</b>	EWF8024D3WB : 848 x 596.5 x 567.5 mm EWF9024D3WB : 848 x 596.5 x 659.0 mm		
<b>Power supply (Voltage / Frequency)</b>	220-240 V~ / 50 Hz		
<b>Total power absorbed</b>	2000 W		
<b>Minimum fuse protection</b>	10 A		
<b>Water supply pressure (Maximum / Minimum)</b>	0.8 MPa / 0.05 MPa		
<b>Maximum dry clothes capacity</b>	<b>Program</b>	EWF8024D3WB	EWF9024D3WB
	<b>Off</b>	-	-
	<b>Cottons</b>	<b>Max.<sup>1)</sup></b>	<b>Max.<sup>1)</sup></b>
	<b>Mixed</b>	4 kg	4 kg
	<b>Delicates</b>	4 kg	4 kg
	<b>Bedding</b>	3 kg	3 kg
	<b>Energy Saver</b>	<b>Max.</b>	<b>Max.</b>
	<b>Tub Clean</b>	-	-
	<b>Spin</b>	<b>Max.</b>	<b>Max.</b>
	<b>Rinse + Spin</b>	<b>Max.</b>	<b>Max.</b>
	<b>Baby Care</b>	4 kg	4 kg
	<b>Quick 15</b>	1.5 kg	1.5 kg
	<b>Daily 39</b>	4 kg	5 kg
<b>Full Wash 60</b>	<b>Max.</b>	<b>Max.</b>	
<b>Favourite</b>	-	-	
<b>Spin speed (Maximum / Minimum)</b>	1200 rpm / 400 rpm		

1) Maximum capacity depended on the model of the Washing Machine (see defined on the control panel).

## 11. INSTALLATION

### 11.1 Unpacking



#### CAUTION!

All transit bolts and packing must be removed before using the appliance.

You are advised to keep all transit devices so that they can be refitted if the machine ever has to be transported again.

1. Use gloves. Cut and remove four cut out straps as shown.

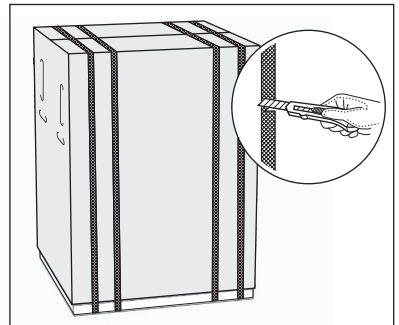

2. Remove the carton box. Remove the polystyrene packaging materials.  
Remove the plastic bag which cover the machine.

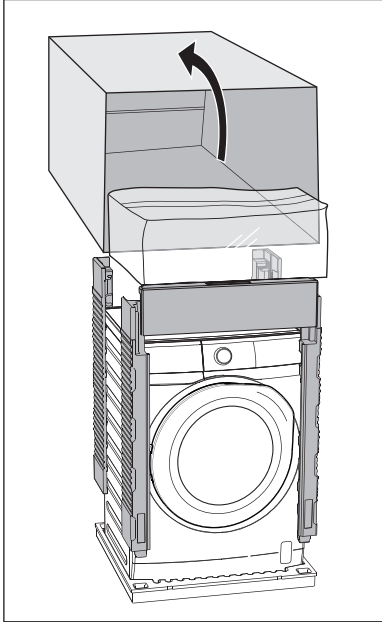

3. Open the door. Remove the polystyrene piece from the door seal and all the items from the drum.

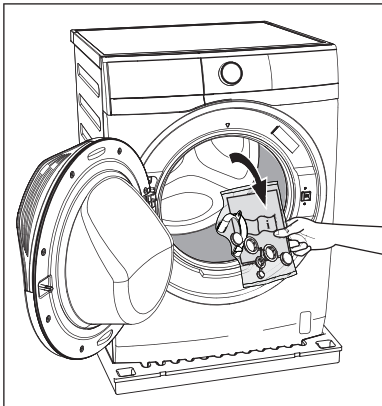

4. Put one of the polystyrene packaging elements on the floor behind the appliance. Carefully put down the appliance with the rear side on it. Make sure not to damage the hoses.

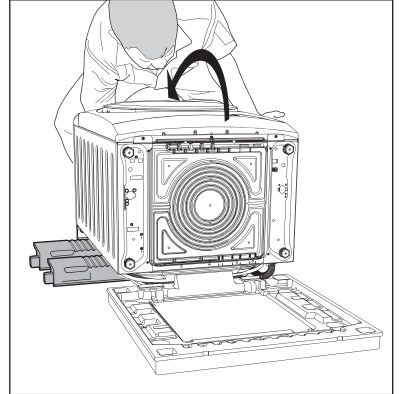

5. Remove the polystyrene base.

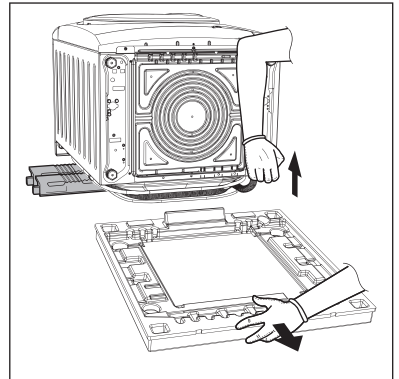

6. Pull up the appliance in vertical position.
7. Remove the power supply cable and the drain and inlet hoses from the hose holders (A) on the rear of the appliance.



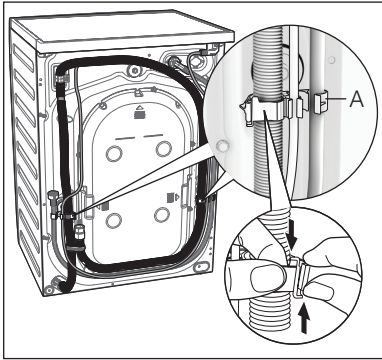

8. Remove the three transit bolts.
9. Pull out the plastic spacers.

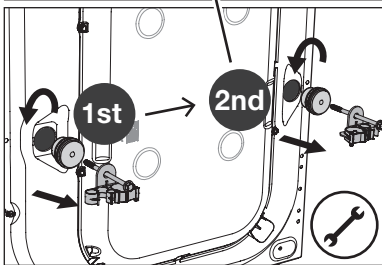
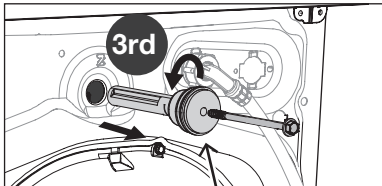

10. Put the plastic caps in the holes (X3). You can find these caps in the user manual bag.

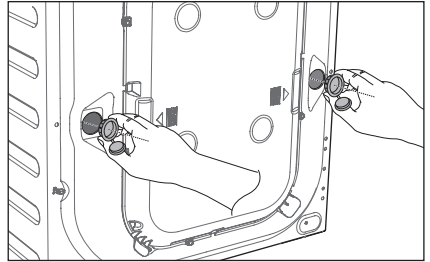
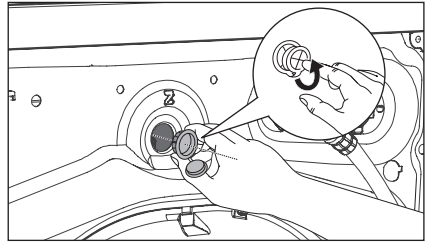
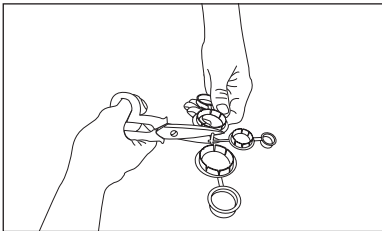

## 11.2 Positioning

It is important that your washing machine stands firm and leveled on the floor to ensure correct operation. The appliance must not be installed behind a lockable door, a sliding door or a door with a hinge on the opposite side to avoid restricting the washing machine door.

Use a spirit level on the top and side of the washing machine to check the levels.

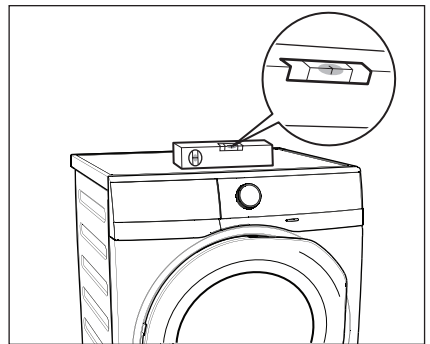

If you do not have a spirit level, as a guide use the edge of a door frame, cupboard or bench to check that the washing machine is leveled.

Loosen or tighten the feet to adjust the level. A correct adjustment of the appliance level prevents vibration, noise and the movement of the appliance when in operation.

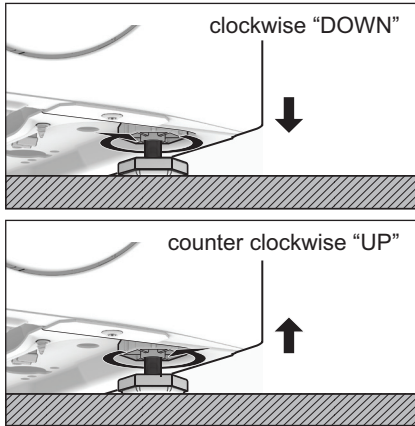

When the washing machine is levelled, try to rock it from corner to corner. If it does rock, adjust the legs again until it is levelled and does not rock.

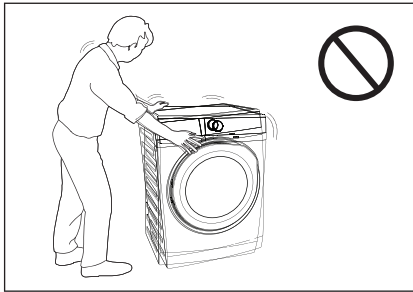

Never place cardboard, wood or similar materials under the machine to compensate for any unevenness in the floor. Install the machine on a flat hard floor. Make sure that air circulation around the machine is not impeded by carpets, rugs etc.

Check that the machine does not touch the wall or cupboard units.

### 11.3 Water Inlet

Connect the water inlet hose to a tap with 3/4" BSP thread.

Use the hose supplied with the washing machine. **DO NOT USE OLD HOSES.**

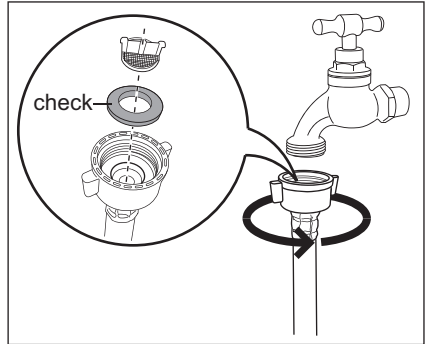

The inlet hose must not be lengthened. If it is too short and you do not wish to move the tap, you will have to purchase a new, longer hose specially designed for this type of use.

Loosen the ring nut to angle the hose to the left or right depending on the position of your water tap. Do not place the inlet hose downwards. After positioning the inlet hose, be sure to tighten the ring nut again to prevent leaks.

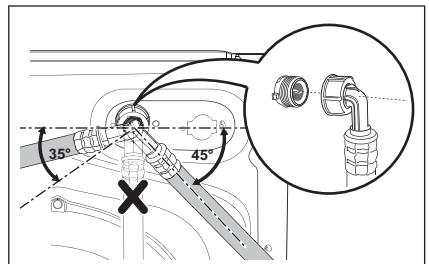

### 11.4 Water Drainage

The end of the drain hose can be positioned in three ways:

- **Hooked over the edge of a sink,** using the plastic hose guide supplied with the machine.

**Fitting Hose Guide**

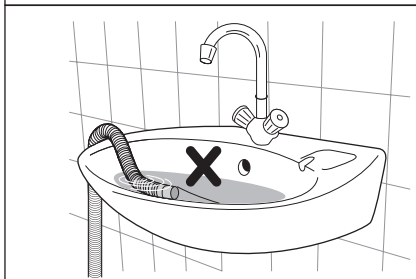
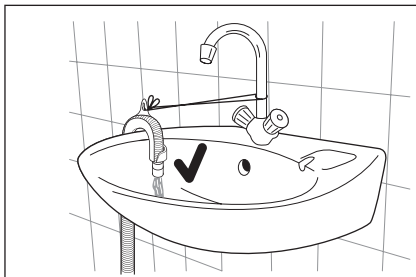
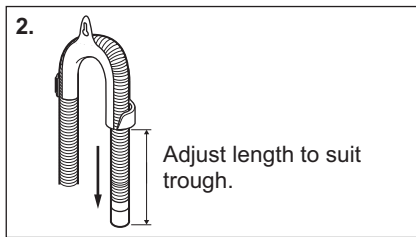
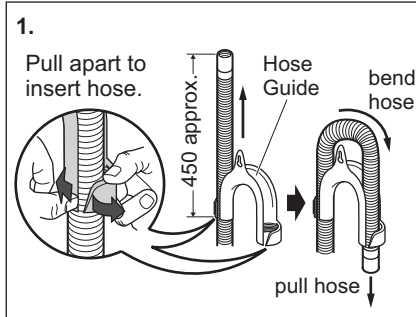

In this case, make sure the end cannot come unhooked when the machine will be emptied. This could be done by tying it to the tap with a piece of string or attaching it to the wall.

• **In a sink, drain pipe branch.**

This branch must be above the trap so that the bend is at least 60 cm above the ground.

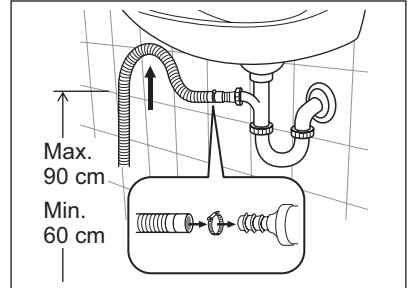

Push the drain hose onto the spigot and secure with a clip, ensure a loop is formed in the drain hose to prevent waste from the sink entering the appliance.

• **Directly into a drain pipe, at a height of not less than 60 cm and not more than 90 cm.**

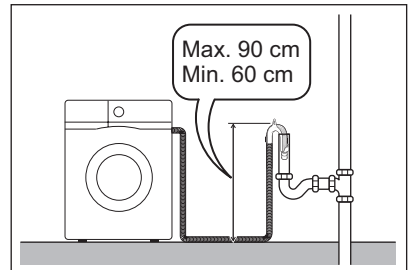

The end of the drain hose must always be ventilated, i.e. the inside diameter of the drain pipe must be larger than the outside diameter of the drain hose.

The drain hose must not be twisted or curled. Run it along the floor; only the part near the drainage point must be raised.

For the correct functioning of the machine, the drain hose must remain hooked on the proper support piece situated on the top part of back side of the appliance.

## 11.5 Electrical Connection

This machine is designed to operate on a 220-240 V, single-phase, 50 Hz supply.

**“An incorrect power supply may void your warranty.”**

Check that your domestic electrical installation can take the maximum load required (2.0 kW), also taking into account any other appliances in use.



**CAUTION!**

**Connect the machine to an earthed socket outlet.**



**The manufacturer declines any responsibility for damage or injury through failure to comply with the above safety precautions.**



**Should the appliance power supply cable need to be replaced, this shall be carried out by our Service Centre.**

When the appliance is installed, the power supply cable must be easily accessible.

---

## 12. ENVIRONMENT CONCERNS

### 12.1 Packaging Materials



The materials marked with the symbol  are recyclable.

>PE<=polyethylene

>PS<=polystyrene

>PP<=polypropylene

This means that they can be recycled by disposing them properly in appropriate collection containers.

### 12.2 Old Machine

Use authorized disposal sites for your old appliance. Help to keep your country tidy!

The symbol  on the product or on its packaging indicates that this product may not be treated as household waste.

Instead it shall be handed over to the applicable collection point for the recycling of electrical and electronic equipment. By ensuring this product is disposed of correctly, you will help prevent potential negative consequences for the environment and human health, which could otherwise be caused by inappropriate waste handling of this product.

For more detailed information about recycling of this product, please contact your local city office, your household waste disposal service or the shop where you purchased the product.

### 12.3 Ecological Hints

To save water, energy and to help protect the environment, we recommend that you follow these tips:

- Normally soiled laundry may be washed without prewashing in order to save detergent, water and time (the environment is protected too!).
- The machine works more economically if it is fully loaded.
- With adequate pre-treatment, stains and limited soiling can be removed; the laundry can then be washed at a lower temperature.
- Measure out detergent according to the water hardness, the degree of soiling and the quantity of laundry being washed.

## THÔNG TIN QUAN TRỌNG CÓ THỂ ẢNH HƯỞNG ĐẾN CHÍNH SÁCH BẢO HÀNH CỦA SẢN PHẨM

Việc tuân thủ các hướng dẫn sử dụng trong sách hướng dẫn này là cực kỳ quan trọng đối với sức khỏe và sự an toàn. Việc không tuân thủ nghiêm ngặt các yêu cầu trong sách hướng dẫn này có thể dẫn đến thương tích cá nhân, thiệt hại về tài sản và ảnh hưởng đến khả năng khiếu nại của quý vị theo chính sách bảo hành của nhà sản xuất Electrolux được cung cấp cùng với sản phẩm của quý vị. Sản phẩm phải được sử dụng, cài đặt và vận hành theo sách hướng dẫn này. Quý vị không thể khiếu nại chính sách bảo hành của nhà sản xuất Electrolux trong trường hợp lỗi sản phẩm của quý vị là do không tuân theo sách hướng dẫn này.

## CHÚNG TÔI LUÔN NGHĨ VỀ KHÁCH HÀNG

Cảm ơn bạn đã mua sản phẩm của Electrolux. Bạn đã chọn một sản phẩm được kết tinh bởi hàng chục năm kinh nghiệm và đổi mới. Tinh tế và phong cách, sản phẩm được thiết kế dành riêng cho bạn. Vì thế, bất cứ khi nào sử dụng sản phẩm của chúng tôi, bạn cũng có thể tin rằng bạn sẽ luôn có được kết quả tốt nhất qua mỗi lần sử dụng. Chào mừng bạn đến với Electrolux.

**Hãy truy cập trang web của chúng tôi để:**



Được tư vấn cách sử dụng, thông tin sản phẩm, cách xử lý sự cố và thông tin dịch vụ tại: **www.electrolux.vn**

## DỊCH VỤ VÀ CHĂM SÓC KHÁCH HÀNG

Chúng tôi khuyên bạn sử dụng phụ tùng thay thế chính hãng. Khi liên hệ với bộ phận Dịch Vụ, đảm bảo là bạn có sẵn dữ liệu sau đây. Có thể tìm thấy thông tin trên biển thông số. Model, PNC, Số Sê-ri.

 Cảnh Báo / Thông Tin Quan Trọng Về An Toàn.  Thông tin về môi trường.

 Thông tin tổng quan và các lời khuyên.

**Thông tin có thể thay đổi mà không cần thông báo.**

**RoHS**  
Compliant

**Phù hợp qui định về giới hạn hàm lượng hóa chất độc hại  
(Đáp ứng tiêu chuẩn RoHS)**

*(Theo Thông tư số 30/2011/TT-BCT, Việt Nam, ngày 10/08/2011)*

## NỘI DUNG

### 1. THÔNG TIN VỀ AN TOÀN

1.1 Các Điều Kiện Sử Dụng .....	40
1.2 An Toàn Cho Trẻ Em .....	41
1.3 An Toàn Chung .....	41
1.4 Lắp Đặt .....	42
1.5 Sử Dụng .....	42

### 2. MÔ TẢ SẢN PHẨM

2.1 Các Bộ Phận .....	43
2.2 Phụ Kiện .....	44

### 3. BẢNG ĐIỀU KHIỂN

3.1 Mô Tả Bảng Điều Khiển .....	45
3.2 Sơ Đồ Chương Trình .....	46
3.3 Mức Tương Thích Giữa Các Chương Trình Giặt Và Các Chức Năng Tùy Chọn .....	48
3.4 Chức Năng Tùy Chọn .....	49
3.5 Cài Đặt .....	51
3.6 Bắt Đầu/Tạm Dừng (▷  ), Thêm Quần Áo (↻) .....	52

<b>4. TRƯỚC KHI SỬ DỤNG LẦN ĐẦU</b> .....	53
<b>5. SỬ DỤNG HÀNG NGÀY</b>	
5.1 Bỏ Đồ Giặt Vào Máy.....	53
5.2 Sử Dụng Các Chất Giặt Tẩy.....	54
5.3 Cài Đặt Tùy Chọn.....	55
5.4 Bắt Đầu Chương Trình (▷  ).....	55
5.5 Giảm Đoạn Chương Trình.....	55
5.6 Thay Đổi Chương Trình.....	55
5.7 Thay Đổi Tùy Chọn.....	55
5.8 Mở Cửa.....	56
5.9 Cuối Chương Trình.....	56
5.10 Khi Hoàn Thành Chương Trình Giặt, Nhưng Có Nước Trong Lồng giặt.....	56
5.11 Chế Độ Tạm Dừng Hoạt Động.....	57
<b>6. GỢI Ý GIẶT</b>	
6.1 Phân Loại Đồ Giặt.....	57
6.2 Nhiệt Độ.....	57
6.3 Trước Khi Bỏ Đồ Giặt Vào Máy.....	57
6.4 Trọng Lượng Tối Đa.....	57
6.5 Loại Bỏ Vết Bẩn.....	58
6.6 Loại Chất Giặt Tẩy Và Lượng Chất Giặt Tẩy.....	58
<b>7. CÁC BIỂU TƯỢNG MÃ GIẶT QUỐC TẾ</b> .....	59
<b>8. BẢO TRÌ VÀ VỆ SINH</b>	
8.1 Vệ Sinh Bên Ngoài.....	60
8.2 Khử Cặn.....	60
8.3 Sau Mỗi Lần Giặt.....	60
8.4 Giặt Bảo Trì Với Chương Trình “Tub Clean”.....	60
8.5 Vệ Sinh Ngăn Đựng Chất Giặt Tẩy.....	60
8.6 Vệ Sinh Hộc Ngăn.....	61
8.7 Vệ Sinh Bộ Lọc Nạp Nước.....	61
8.8 Các Biện Pháp Phòng Ngừa Đóng Băng.....	62
<b>9. KHẮC PHỤC SỰ CỐ</b>	
9.1 Nguyên Nhân Có Thể Có.....	63
9.2 Mở Cửa Khẩn Cấp.....	66
<b>10. DỮ LIỆU KỸ THUẬT</b> .....	67
<b>11. LẮP ĐẶT</b>	
11.1 Mở Gói Thiết Bị.....	68
11.2 Vị Trí Lắp Đặt.....	70
11.3 Đầu Nạp Nước.....	70
11.4 Xả Nước.....	71
11.5 Nối Điện.....	72
<b>12. CÁC VẤN ĐỀ VỀ MÔI TRƯỜNG</b>	
12.1 Vật Liệu Đóng Gói.....	73
12.2 Máy Cũ.....	73
12.3 Gợi Ý về Hệ Sinh Thái.....	73

# 1. THÔNG TIN VỀ AN TOÀN

## 1.1 Các Điều Kiện Sử Dụng

Thiết bị này nhằm mục đích sử dụng trong hộ các ứng dụng gia dụng và tương tự như:

- Khu vực nhà bếp của nhân viên trong các cửa hàng, văn phòng và các môi trường làm việc khác;
- Các trang trại;
- Dành cho khách trong khách sạn, nhà trọ, và các khu vực nhà ở cùng loại;
- Cho khu vực ngủ và ăn sáng;
- Khu vực sử dụng chung trong các tòa nhà căn hộ, hoặc ở các khu vực giặt lấy ngay.

 **CẢNH BÁO!** Không được nối thiết bị bằng một dụng cụ bật tắt bên ngoài ví dụ bộ đặt giờ, hoặc kết nối với một đường dây thường xuyên bị bật tắt.

Vì sự an toàn của bạn và để đảm bảo sử dụng phù hợp, trước khi cài đặt và sử dụng lần đầu thiết bị này, hãy đọc tài liệu hướng dẫn sử dụng này, gồm các gợi ý và cảnh báo.

Để tránh sai sót và tai nạn không cần thiết, điều quan trọng là cần đảm bảo rằng tất cả những người sử dụng thiết bị hoàn toàn quen với với hoạt động và các tính năng an toàn của thiết bị.

Giữ lại các hướng dẫn này và đảm bảo rằng chúng vẫn đi kèm thiết bị nếu thiết bị được di chuyển hoặc bán để tất cả những ai sử dụng thiết bị đến hết thời hạn sử dụng sẽ được thông báo phù hợp về việc sử dụng và an toàn của thiết bị.



## 1.2 An Toàn Cho Trẻ Em

- Máy giặt này được thiết kế không phải để trẻ em hoặc người khuyết tật sử dụng mà không có sự giám sát.
- Trẻ nhỏ phải được giám sát để đảm bảo chúng không nghịch thiết bị.
- Các bao bì đóng gói (ví dụ như các tấm nhựa, xốp) có thể gây nguy hiểm cho trẻ em – nguy hiểm nghẹt thở! Để xa tầm với của trẻ em.
- Giữ tất cả Chất giặt tẩy ở nơi an toàn ngoài tầm tay trẻ.
- Hãy đảm bảo rằng trẻ em hoặc vật nuôi không leo vào bên trong lồng giặt.
- Máy này được cung cấp tùy chọn Khóa Trẻ Em (  ) nhằm tránh trường hợp trẻ em nghịch phá bằng điều khiển (vui lòng xem trang 51).

## 1.3 An Toàn Chung

- Việc thay đổi thông số hay tìm cách điều chỉnh sản phẩm này dưới bất kỳ hình thức nào sẽ gây nguy hiểm.
- Trong suốt chương trình giặt ở nhiệt độ cao, tấm kính cửa có thể trở nên nóng. Tránh chạm vào đó !
- Hãy đảm bảo rằng vật nuôi nhỏ không leo vào bên trong lồng giặt. Để tránh tình huống này, hãy kiểm tra lồng giặt trước khi sử dụng thiết bị.
- Bất kỳ đồ vật nào chẳng hạn như đồng xu, ghim an toàn , đinh, ốc vít, đá hay bất kỳ vật nào cứng, sắc đều có thể gây ra hư hỏng lớn và không được bỏ vào máy.
- Giặt những đồ vật nhỏ chẳng hạn như vớ, dây buộc, dây lưng giặt được, v.v. trong túi giặt hoặc bao gối vì những đồ vật đó có thể trôi xuống giữa lồng giặt và khoảng bên trong.
- Chỉ sử dụng liều lượng nước xả mềm vải và chất giặt tẩy theo khuyến nghị. Nếu bạn cho quá nhiều các chất này, vải hoặc thiết bị có thể bị hỏng. Hãy tham khảo khuyến nghị số lượng của hãng sản xuất.
- Không được sử dụng máy giặt để giặt những thứ có chứa xương cá voi, vải không có viền hoặc vải bị rách.

- Luôn rút phích cắm của thiết bị và tắt nguồn nước sau khi sử dụng, vệ sinh và bảo trì.
- Thiết bị này không dành cho sử dụng bởi những người (kể cả trẻ em) có thể lực, khả năng giác quan hoặc tâm thần yếu, hoặc thiếu kinh nghiệm và kiến thức, trừ khi họ được giám sát hoặc hướng dẫn về cách sử dụng thiết bị bởi người chịu trách nhiệm về sự an toàn của họ.
- Bạn không được tìm cách tự sửa máy trong bất kỳ trường hợp nào. Công việc sửa chữa do những người thiếu kinh nghiệm thực hiện có thể gây ra thương tích hoặc hư hỏng nghiêm trọng. Liên hệ Trung Tâm Dịch Vụ địa phương của bạn. Luôn yêu cầu sử dụng linh kiện thay thế chính hãng.

## 1.4 Lắp Đặt

- Thiết bị này có trọng lượng lớn. Cần phải cẩn thận khi di chuyển thiết bị.
- Khi mở gói thiết bị, hãy kiểm tra xem nó có bị hư hỏng không. Nếu có nghi ngờ, không được sử dụng thiết bị và liên hệ Trung Tâm Dịch Vụ.
- Tất cả bulông đóng gói và vận chuyển phải được tháo ra trước khi sử dụng. Sản phẩm và tài sản có thể bị hư hỏng nặng nếu không tuân theo hướng dẫn này. Xem mục liên quan trong tài liệu hướng dẫn sử dụng.
- Sau khi lắp đặt thiết bị, hãy kiểm tra để đảm bảo thiết bị không ép lên ống nạp và ống xả và mặt bàn không đè lên dây điện.
- Nếu máy được đặt trên sàn trải thảm, hãy điều chỉnh các chân để cho không khí lưu thông tự do.
- Hãy luôn đảm bảo rằng không có nước rò rỉ từ các ống dây và các đầu nối sau khi lắp đặt.
- Bất kỳ công việc lắp ống nào cần để lắp đặt thiết bị cũng phải được tiến hành bởi một thợ ống nước có năng lực.

- Bất kỳ công việc điện nào cần để lắp đặt thiết bị này cũng phải được tiến hành bởi thợ điện có đủ điều kiện.



**Có thể bị điện giật! nếu máy không được tiếp đất. KHÔNG chạm vào quần áo ướt và phần kim loại.**



**Vi lý do an toàn, không sử dụng bộ chuyển đổi kép, dây nối dài và bộ chuyển đổi đa phích cắm.**

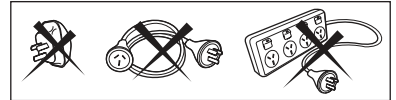

## 1.5 Sử Dụng

- Chỉ giặt các loại vải cho phép giặt bằng máy giặt. Tuân thủ các hướng dẫn trên từng nhãn quần áo.
- Không cho quá nhiều đồ vào thiết bị. Xem mục liên quan trong tài liệu hướng dẫn sử dụng.
- Trước khi giặt, hãy đảm bảo rằng tất cả các túi quần áo đều rỗng và các nút áo, khóa kéo đã được kéo. Tránh giặt các món đồ bị sờn hay rách và xử lý các vết ố chẳng hạn như sơn, mực, gỉ và cỏ trước khi giặt.
- Không được giặt quần áo đã tiếp xúc với các sản phẩm xăng dầu để bay hơi bằng máy. Nếu dùng nước tẩy để bay hơi, phải cẩn thận để đảm bảo rằng nước tẩy đã được loại bỏ khỏi quần áo trước khi bỏ vào máy.
- Không được kéo dây điện để rút phích cắm ra khỏi ổ cắm; hãy luôn cầm vào phích cắm.
- Không được sử dụng máy giặt nếu dây nguồn, bảng điều khiển, bề mặt làm việc hay bộ máy bị hư hỏng để có thể tiếp cận phía bên trong của máy giặt.

## 2. MÔ TẢ SẢN PHẨM

### 2.1 Các Bộ Phận

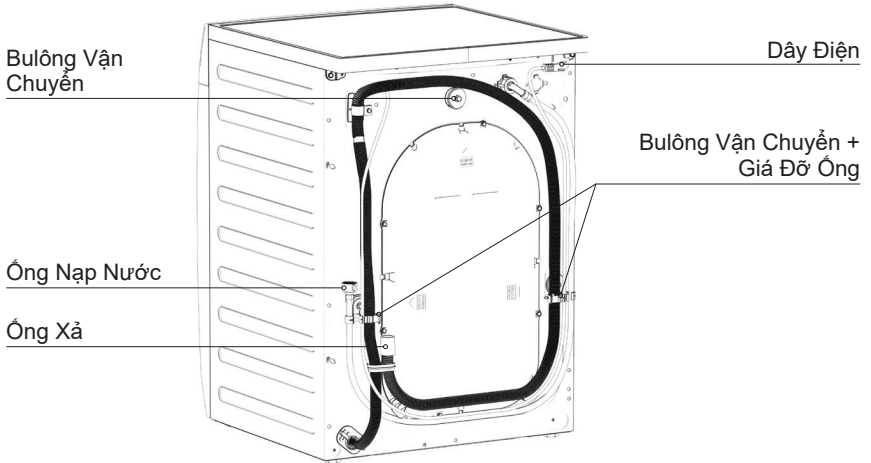
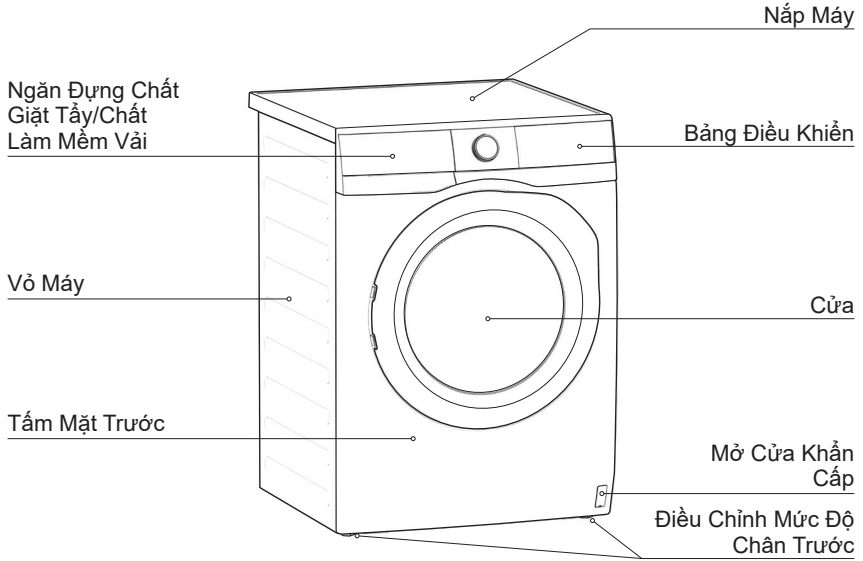

### Ngăn Đựng Chất Giặt Tẩy/Chất Làm Mềm Vải (Tham khảo trang 54, 60)

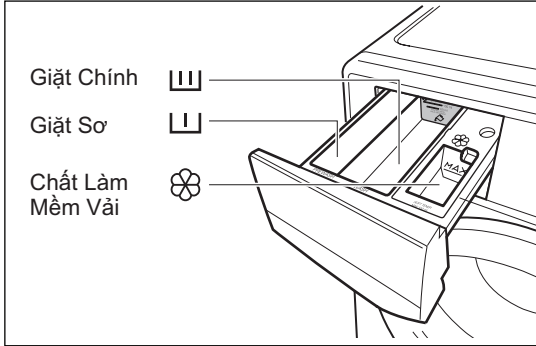

### Cửa Máy Giặt (Khi Mở) (Tham khảo trang 53)

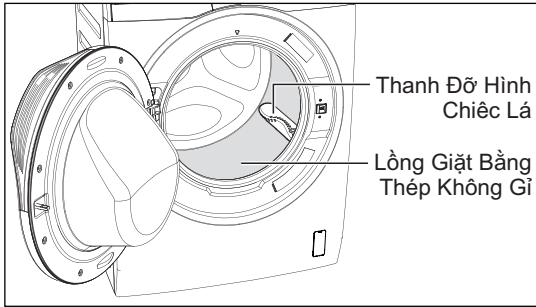

### Mở Cửa Khẩn Cấp

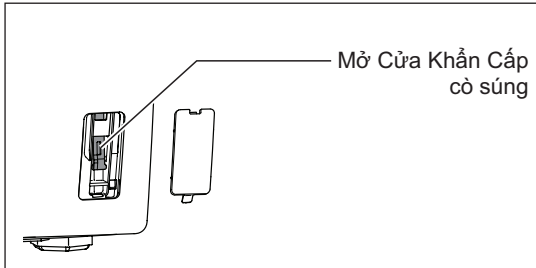

### Điều Chỉnh Mức Độ Chân

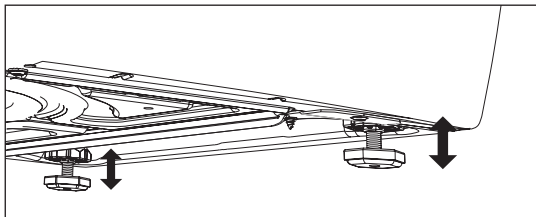

### Bulông Vận Chuyển

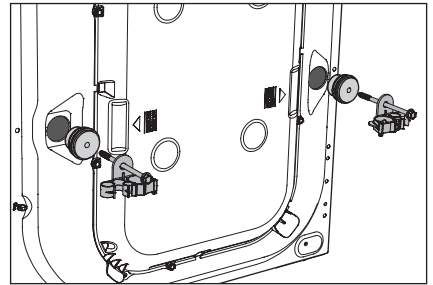
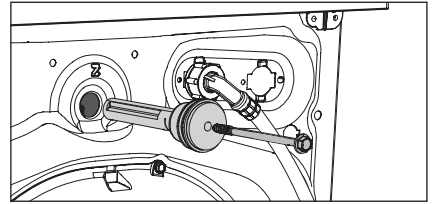

**!** **CHÚ Ý!** Phải tháo tất cả các bulông vận chuyển (3 Cái) trước khi sử dụng thiết bị.

## 2.2 Phụ Kiện

### Nắp nhựa

Để đóng các lỗ trên mặt sau của máy sau khi tháo các bulông vận chuyển.



### Thanh treo ống nhựa

Để treo ống xả trên mép bồn.

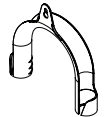

## 3. BẢNG ĐIỀU KHIỂN

### 3.1 Mô Tả Bảng Điều Khiển

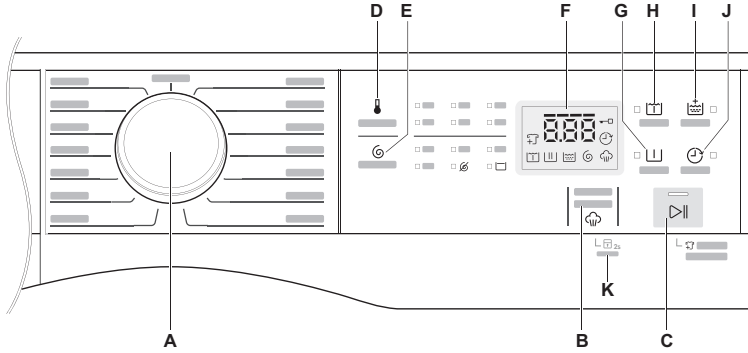

**A** Núm Chọn Chương Trình

**B** Phím Chọn Chức Năng Hơi Nước

**C** Bắt Đầu/Tạm Dừng

**D** Phím Cài Đặt Nhiệt Độ

**E** Phím Chọn Vòng Vắt

**F** Màn Hình Hiển Thị

**G** Nút Cảm Ứng Chức Năng Giặt Sơ

**H** Phím Chọn Chức năng Ngâm

**I** Phím Chọn Chức năng Xả Thêm

**J** Nút Cảm Ứng Năng Tri Hoãn

**K** Tùy Chọn “Khóa Trẻ Em”

### Màn Hình Hiển Thị

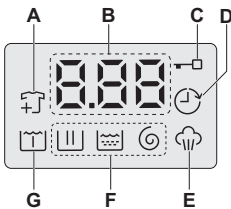

**A** Biểu Tượng Dừng Để Thêm Quần Áo

**B** Thời Gian Chu Kỳ Giặt

**C** Biểu Tượng Khóa Cửa

**D** Biểu Tượng Trì Hoãn

**E** Biểu Tượng Hơi Nước

**F** Biểu Tượng Giai Đoạn Giặt:

▯▯▯ Biểu Tượng Giặt,

▯▯▯ Biểu Tượng Xả,

⊙ Biểu Tượng Vắt

**G** Biểu Tượng Giai Đoạn Ngâm

### 3.2 Sơ Đồ Chương Trình







Chương Trình; Nhiệt Độ	Tốc Độ Vắt Tối Đa	Trọng Lượng Quần Áo Tối Đa (Quần Áo Khô)	Loại Quần Áo Cho Vào Và Độ Bền Của Quần Áo
<b>Off (TẮT)</b>	–	–	Định vị Off để đặt lại chương trình/Off (TẮT) máy.
<b>Cottons</b> (Đồ Cotton); Lạnh đến 90°C	1200 vòng/ phút	<b>Max. 1)</b>	Áp dụng cho đồ trắng và vải cotton.
<b>Mixed</b> (Đồ Tổng Hợp); Lạnh đến 60°C	1200 vòng/ phút	4 kg	Vải tổng hợp hoặc hỗn hợp.
<b>Delicates</b> (Đồ Mỏng); Lạnh đến 40°C	1200 vòng/ phút	4 kg	Vải mỏng như hàng dệt acrylic, sợi vitcô, các mặt hàng bằng vải polieste.
<b>Bedding</b> (Giặt Bô Ga Giường); Lạnh đến 40°C	800 vòng/ phút	3 kg	Chương trình đặc biệt cho chăn tổng hợp, chăn lông, tấm trải giường, v.
<b>Energy Saver</b> (Giặt Tiết Kiệm); 40°C và 60°C <sup>2)</sup>	1200 vòng/ phút	<b>Max. 1)</b>	Đồ trắng và bền màu, vải bông bị bẩn thông thường. Đặt chương trình này để có kết quả giặt tốt và giảm điện năng tiêu thụ. Thời gian của chương trình giặt được lâu hơn.
<b>Tub Clean</b> (Làm Sạch Lồng Giặt); 60°C	–	–	Để vệ sinh lồng giặt.
<b>Spin</b> (Vắt)	1200 vòng/ phút	<b>Max. 1)</b>	Để vắt đồ giặt và xả nước trong thùng giặt.
<b>Rinse + Spin</b> (Giũ/Xả & Vắt)	1200 vòng/ phút	<b>Max. 1)</b>	Để xả và vắt đồ giặt.
<b>Baby Care</b> (Đồ Em Bé); Lạnh đến 40°C	1200 vòng/ phút	4 kg	Quần áo cotton của trẻ nhỏ và hàng dệt mỏng bị bẩn thông thường.

Chương Trình; Nhiệt Độ	Tốc Độ Vắt Tối Đa	Trọng Lượng Quần Áo Tối Đa (Quần Áo Khô)	Loại Quần Áo Cho Vào Và Độ Bền Của Quần Áo
<b>Quick 15</b> (Giặt 15 Phút); Lạnh đến 30°C	1200 vòng/ phút	1.5 kg	Vải tổng hợp và hỗn hợp. Vết bẩn sáng màu và các đồ cần làm mới.
<b>Daily 39</b> (Giặt 39 Phút); 30°C đến 40°C	1200 vòng/ phút	EWF8024D3WB 4 kg	Quần áo cotton màu mặc hàng ngày như áo sơ mi, áo cánh, khăn tắm và áo lót. Lý tưởng cho mức độ bẩn nhẹ.
		EWF9024D3WB 5 kg	
<b>Full Wash 60;</b> (Giặt 60 Phút); 30°C đến 60°C	1200 vòng/ phút	<b>Max. <sup>1)</sup></b>	Quần áo cotton màu mặc hàng ngày như áo sơ mi, áo cánh, khăn tắm và áo lót. Lý tưởng cho mức độ bẩn bình thường.

1) Công suất tối đa tùy thuộc vào model.

2) Chương trình “Energy Saver” với tùy chọn Nước 60°C đã chọn được khuyến nghị cho khối lượng đầy vải bông bẩn thông thường và là chương trình ghi nhãn thông số năng lượng.

### 3.3 Mức Tương Thích Giữa Các Chương Trình Giặt Và Các Chức Năng Tùy Chọn

Chương Trình	Tùy Chọn						
	 No Spin	 Rinse Hold	 Soak	 Extra Rinse	 Prewash	 Delay End	 Hygienic Care <sup>1)</sup>
Cottons	■	■	■	■	■	■	■
Mixed	■	■	■	■	■	■	■
Delicates	■	■	■	■	■	■	■
Bedding	■	■	■	■	■	■	■
Energy Saver	■	■	■	■	■	■	■
Tub Clean							
Spin	■						■
Rinse + Spin	■	■					■
Baby Care	■	■		■	■	■	■
Quick 15	■	■					■
Daily 39	■						■
Full Wash 60	■	■		■			■

1) Chức năng Hygienic Care (Hơi Nước) chỉ có thể được kết hợp với nhiệt độ 40 tới 90 °C.



### 3.4 Chức Năng Tùy Chọn

#### Phím Cài Đặt Nhiệt Độ

Nhấn phím điều khiển này lặp đi lặp lại để tăng hoặc giảm nhiệt độ giặt nếu bạn muốn giặt tại nhiệt độ khác với nhiệt độ máy giặt gợi ý.

#### Phím Chọn Vòng Vắt



Nhấn phím điều khiển này lặp đi lặp lại để tăng hoặc giảm tốc độ vòng vắt nếu bạn muốn vắt ở tốc độ khác tốc độ mà máy giặt đề xuất.

#### • No Spin (Không Vắt)

Tùy chọn không vắt loại bỏ tất cả các giai đoạn vắt và tăng số lần xả.

#### • Rinse Hold (Ngưng Xả)



Bằng cách chọn chức năng này, nước trong lần xả cuối không bị rút sạch và lồng giặt xoay liên tục để ngăn đồ giặt bị nhăn. Cửa vẫn khóa để cho biết nước phải được xả hết ra.

 Cửa vẫn khóa với nước ở trong thùng giặt. Để tiếp tục chu kỳ bạn phải nhấn  (Bắt Đầu/Tạm Dừng).

#### Soak (Ngâm)

Tùy chọn này cho phép bạn ngâm quần áo rất bẩn và đồ dùng ố màu lúc bắt đầu trước giai đoạn giặt chính.

Điều này sẽ làm tăng thời gian của chương trình đã lựa chọn thêm khoảng 60 phút và sẽ sử dụng lượng nước nhiều hơn cũ. Quá trình hoạt động như sau :

 Nếu bạn muốn thực hiện giai đoạn Soak (Ngâm), hãy đổ chất giặt tẩy vào ngăn được đánh dấu “”.

1. Sau khi nhấn nút Start/Pause máy sẽ bắt đầu bơm nước vào lồng giặt và xoay lồng giặt nhẹ nhàng để sắp xếp lại quần áo và hòa tan bột giặt. (Mất khoảng 20 phút)

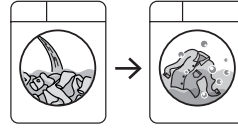

2. Máy sẽ bắt đầu quá trình ngâm

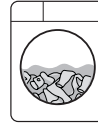

quần áo, lồng giặt sẽ đứng yên và quay vài lần để sắp xếp lại quần áo. (Mất khoảng 30 phút)

3. Sau khi chế độ ngâm quần áo kết thúc, máy sẽ kiểm tra lại mực nước và bắt đầu chu kì giặt đã được lựa chọn trước đó với lượng nước đang có trong lồng giặt.

 Nếu bạn không muốn sử dụng nước cũ từ chế độ ngâm quần áo để giặt hãy làm theo các bước như sau :

1. Nhấn nút Start/Pause để máy giặt dừng hoạt động, sau đó nhấn ON/OFF để tắt máy.
2. Nhấn nút ON/OFF lần nữa để mở máy, thêm bột giặt, sau đó chọn chế độ giặt mà bạn muốn. Nhấn nút Start/Pause lần nữa để bắt đầu chế độ giặt mới đã chọn, máy sẽ kiểm tra và tự động xả nước trong lồng giặt ra ngoài và thêm nước mới lần nữa để sử dụng trong quá trình giặt.

#### CHÚ THÍCH

- Có thể chọn bất kỳ nhiệt độ nào, nhưng khuyến nghị dùng nước COLD (LẠNH) với chu kỳ này vì nước nóng có thể tạo nên một số vết bẩn.
- Sử dụng lượng chất tẩy rửa được khuyến nghị cho một chu kỳ giặt bình thường. Nếu muốn, hãy sử dụng chất tẩy hoặc chất ngâm an toàn cho vải, bằng cách đổ chúng vào ngăn chất tẩy.

## Phím Chọn Chức Năng Xả Thêm (Extra Rinse)

Chức năng này được khuyến nghị cho những người bị dị ứng với chất tẩy rửa, và ở những chỗ nước rất mềm.

Chọn chức năng này sẽ tăng thêm 2 lần xả cho chương trình. Chỉ báo tùy chọn này phát sáng.

## Phím Chọn Chức Năng Giặt Sơ (Prewash)

Chọn tùy chọn này nếu bạn muốn xử lý sơ đồ giặt của mình trước khi giặt chính. Sử dụng tùy chọn này đối với đồ rất bẩn. Chỉ báo của tùy chọn này phát sáng.

Khi bạn đặt chức năng này, hãy cho chất giặt tẩy vào ngăn “**LJ**”. Chức năng này làm tăng thời gian của chương trình.

## Phím Chọn Chức Năng Trì hoãn (⌚)

Trước khi quý vị bắt đầu chương trình, chức năng này cho phép xác định việc kết thúc chương trình giặt từ tối thiểu 1 tiếng đến tối đa 20 tiếng.

**i** LƯU Ý: Nếu thời gian chương trình dài hơn 3 tiếng, tùy chọn Trì Hoãn Kết Thúc tối thiểu bắt đầu từ 4 tiếng.

Nhấn bàn phím cảm ứng Delay End (Tri Hoãn Kết Thúc) để lựa chọn thời gian kết thúc như mong muốn. Màn hình hiển thị số tiếng đồng hồ và chỉ báo trên màn hình cảm ứng bật.

**i** **Phải chọn tùy chọn này sau khi chọn chương trình giặt và trước khi nhấn bàn phím cảm ứng “Start/Pause”.**

Ví dụ: nếu thời gian chương trình của chương trình quý vị chọn là 3.20 tiếng và quý vị xác định thời gian “Delay End” (Tri Hoãn Kết Thúc) là 6 tiếng. Điều này có nghĩa là chương trình giặt của quý vị sẽ hoàn thành trong 6 tiếng. (Xem sơ đồ bên dưới)

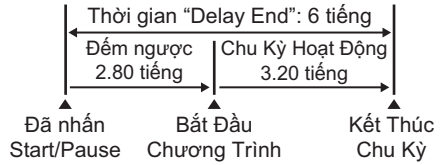

Sau khi chọn thời gian Delay End (Tri Hoãn Kết Thúc), nhấn bàn phím cảm ứng Start/Pause để bắt đầu chương trình. Máy sau đó sẽ đếm ngược và cập nhật thời gian trên màn hình mỗi giờ một lần cho đến khi đạt đến điểm khởi đầu của chu kỳ giặt.

Nếu quý vị muốn sửa đổi hoặc hủy tùy chọn Delay End sau khi bắt đầu chương trình, hãy làm theo các bước dưới đây:

- cài đặt máy giặt về PAUSE bằng cách nhấn bàn phím cảm ứng Start/Pause;
- bỏ chọn tùy chọn này bằng cách nhấn nút cảm ứng “Kết Thúc Trì Hoãn” liên tục cho đến khi màn hình hiển thị thời gian trì hoãn “**LJ**”;
- nhấn Start/Pause để bắt đầu chương trình.

## Phím Chọn Chức Năng Hơi Nước (☁)

Chọn chức năng này sẽ tăng thêm thời gian khoảng 30 phút xoay đồ trong hơi nước trong suốt chu kỳ giặt. Hơi nước giúp sợi vải nở ra để các chất phụ gia giặt đánh bong vết bẩn khó giặt. Chỉ báo của chức năng này sẽ phát sáng.

### LƯU Ý:

- Hơi nước không nhất thiết thấy được bên trong thùng giặt trong chu kỳ giặt bằng hơi nước. Hơi nước được tạo ra bên dưới thùng giặt và qua các lỗ lồng giặt thấm thấu tự nhiên vào trong quần áo.
- Hơi nước có thể không xuất hiện trong toàn chu kỳ giặt hơi nước.
- Chức năng Vapour (Hơi Nước) hiệu quả hơn khi lượng đồ cho vào là một nửa tải.

- Cuối chu kỳ Vapour (Hơi Nước) quần áo sẽ ẩm hơn, mềm hơn và tách ra khỏi lồng giặt.

**i** Nếu chức năng Vapour (Hơi Nước) được chọn, nhiệt độ xả sẽ tăng lên.

Trong chu kỳ hơi nước bạn có thể nhận thấy hơi nước thoát ra từ ống xả của máy giặt, điều này là bình thường và không cần quan ngại.



### 3.5 Cài Đặt

#### Tính Năng Child Lock (Khóa Trẻ Em)

Thiết bị của bạn được cung cấp KHÓA AN TOÀN CHO TRẺ EM cho phép bạn không giám sát thiết bị khi đóng cửa mà không phải lo lắng rằng trẻ có thể bị thương hoặc làm hỏng thiết bị.

**i** Đặt tùy chọn này sau khi nhấn nút cảm ứng Khởi Động/Tạm Dừng.

#### Đặt tùy chọn Child Lock (Khóa Trẻ Em):

- Để kích hoạt chức năng, nhấn và giữ nút cảm ứng “Hygienic Care  (Hơi Nước)” khoảng 2 giây cho đến khi màn hình hiển thị biểu tượng “”.

**i** Nếu quý vị nhấn bất kỳ nút cảm ứng nào trong khi Khóa Trẻ Em đang được kích hoạt, biểu tượng “” sẽ nhấp nháy trên màn hình hiển thị 3 lần cùng với tiếng còi báo.



**i** Chức năng này vẫn còn bật ngay cả sau khi tắt thiết bị gia dụng.

- Để hủy kích hoạt chức năng, nhấn và giữ nút cảm ứng “Hygienic Care” khoảng 2 giây cho đến khi màn hình hiển thị biểu tượng “”.

#### Bật/Tắt âm báo Mở Máy và Giặt Xong

Cài đặt này cho phép bạn bật hoặc tắt âm báo khi mở máy và khi kết thúc chương trình. Ví dụ như, bạn có thể muốn tắt âm báo này khi bạn khởi động một chu kỳ giặt lúc chuẩn bị đi ngủ, để khi máy giặt xong khoảng 1 giờ sau, nó sẽ không làm phiền bạn cả đêm.

**i** Tiếng bip cảnh báo lỗi chẳng hạn như các lỗi nghiêm trọng sẽ không được tắt.

- Để tắt tiếng còi báo, nhấn các nút cảm ứng “Temp” và “Spin” đồng thời trong khoảng 3 giây, biểu tượng “F” sẽ hiển thị trên màn hình cùng với tiếng còi báo.
- Để quay lại cấu hình mặc định nhấn hai nút cảm ứng này đồng thời khoảng 3 giây, biểu tượng “” sẽ hiển thị trên màn hình cùng với tiếng còi báo.

### 3.6 Bắt Đầu/Tạm Dừng (▷||), Thêm Quần Áo (👕)

Phím này có 2 chức năng:

- **Bắt Đầu/Tạm Dừng (▷||)**

Sau khi bạn chọn chương trình và các tùy chọn mong muốn, nhấn phím này để máy bắt đầu chạy. Đèn hiệu Bắt Đầu/Dừng sẽ ngừng nhấp nháy và vẫn sáng cho đến khi mực nước lên cao hơn mép dưới cửa thì đèn hiệu sẽ TẮT. Nếu bạn đã chọn tùy chọn “Hẹn Giờ Kết Thúc”, đồng hồ sẽ bắt đầu đếm ngược và sẽ hiển thị lên màn hình.

Để dừng chương trình đang chạy, nhấn phím này để dừng máy, đèn hiệu “Bắt Đầu/Tạm Dừng” sẽ nhấp nháy.

Để khởi động lại chương trình từ thời điểm bị dừng, nhấn lại phím này, đèn hiệu “Bắt Đầu/Tạm Dừng” sẽ ngừng nhấp nháy.

- **Thêm Quần Áo (👕)**

 Bạn chỉ có thể thêm quần áo nếu đèn “👕” sáng.

Bạn có thể thêm quần áo bằng cách:

1. Nhấn phím “Start/Pause” để dừng chương trình.
2. Đợi máy dừng hoàn toàn trước khi mở cửa (đợi biểu tượng khóa cửa “🔒” tắt đi).
3. Thêm quần áo và đóng cửa.
4. Tiếp tục chương trình bằng cách nhấn lại phím “Start/Pause”.

## 4. TRƯỚC KHI SỬ DỤNG LẦN ĐẦU

**i** Trong lúc cài đặt hoặc trước khi lần đầu sử dụng bạn có thể nhận thấy một số nước trong máy. Đây là nước còn sót lại bên trong máy giặt sau khi được thử nghiệm đầy đủ tại nhà máy để đảm bảo rằng máy được giao cho khách hàng trong tình trạng hoàn hảo và không có gì phải lo lắng.

1. Đảm bảo rằng các kết nối điện và nước phù hợp với các hướng dẫn lắp đặt.
2. Cho 2 lít nước vào ngăn bột giặt cho giai đoạn giặt. Việc này kích hoạt hệ thống xả.

3. Chọn chu kỳ Đồ Cotton tại 90 °C, mà không có bất kỳ đồ giặt nào trong máy để loại bỏ tất cả cặn bẩn sinh ra từ lồng giặt sau đó bắt đầu chạy máy.

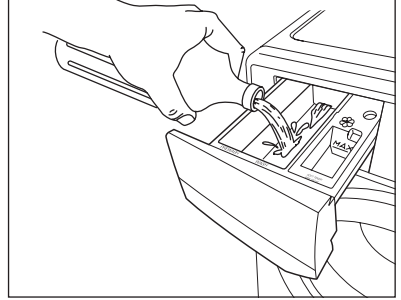

## 5. SỬ DỤNG HÀNG NGÀY

### 5.1 Bỏ Đồ Giặt Vào Máy

1. Mở vòi nước.
2. Cắm phích cắm vào ổ cắm điện.
3. Xoay núm này để đặt chương trình. Máy giặt sẽ đưa ra một nhiệt độ và tự động chọn số vòng vắt được cung cấp cho chương trình bạn đã chọn.

Có thể xoay núm chọn theo chiều kim đồng hồ hoặc ngược chiều kim đồng hồ.

Định vị "Off" để đặt lại chương trình/OFF (TẮT) máy.

Cuối chương trình, núm chọn phải được xoay sang vị trí "Off", để tắt máy.

4. Mở cửa bằng cách kéo cẩn thận tay cầm cửa ra phía ngoài.  
Kiểm tra và loại bỏ các vật thể (nếu có) có thể bị mắc kẹt trong hộc.

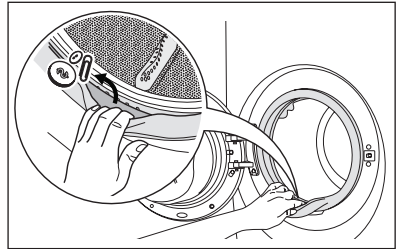

5. Cho đồ giặt vào thùng giặt, từng chiếc một, rũ chúng ra càng nhiều càng tốt. (Tham khảo trang 57 "GỢI Ý GIẶT")

6. Đóng cửa lại.

**!** Chắc chắn rằng không còn đồ giặt giữa miếng đệm và cửa.

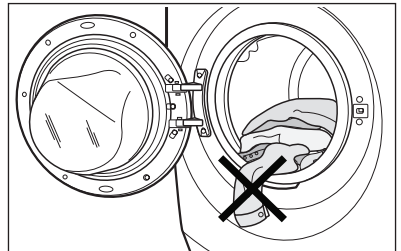

## 5.2 Sử Dụng Các Chất Giặt Tẩy

**i** **QUAN TRỌNG:** Xin vui lòng đọc hướng dẫn sử dụng chất giặt tẩy trong trang 58 trước khi sử dụng.

### 1. Ngăn đựng chất giặt tẩy

Ngăn đựng chất giặt tẩy được chia thành ba ngăn.

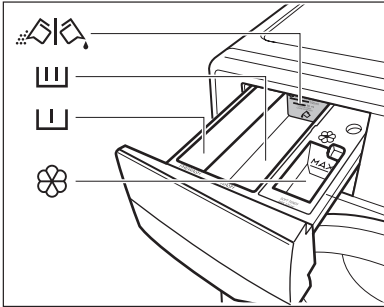

- **☐** Ngăn “PREWASH” (GIẶT SƠ)

Ngăn này chỉ được sử dụng cho bột giặt/nước giặt khi chọn Prewash (Giặt Sơ).

- **☐** Ngăn “MAIN WASH” (GIẶT CHÍNH)

Ngăn này được sử dụng cho bột giặt/nước giặt ở tất cả các chương trình.

**☐** Cửa nạp chất tẩy rửa

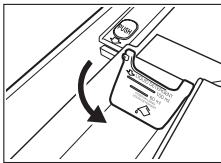

**Đặt xuống:**  
đối với nước giặt.

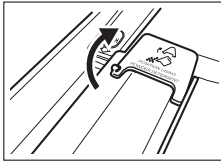

**Đặt lên:**  
đối với bột giặt (Cài đặt mặc định).

- **☼** Ngăn “SOFTENER” (CHẤT LÀM MỀM VẢI)

Ngăn này được sử dụng cho chất làm mềm vải.

**i** **Khi sử dụng nước giặt tẩy:**

- Không sử dụng bột giặt dạng gel hoặc đặc.
- Không cho dung dịch nước giặt tẩy nhiều hơn mức tối đa.
- Không đặt giai đoạn GIẶT SƠ.
- Không đặt TRÌ HOÃN.

### 2. Đo lượng bột giặt và chất làm mềm vải;

- Kéo ngăn định lượng ra cho đến khi nó dừng lại.
- Đo lượng bột giặt cần thiết, đổ vào ngăn giặt chính.
- Nếu bạn muốn thực hiện giai đoạn “Prewash” (Giặt Sơ), hãy đổ vào ngăn được đánh dấu “☐”.

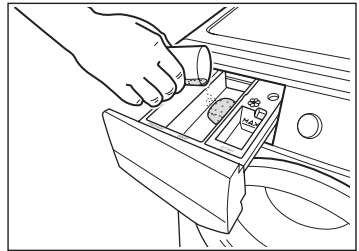

- Nếu cần, đổ chất làm mềm vải vào ngăn được đánh dấu “☼”.

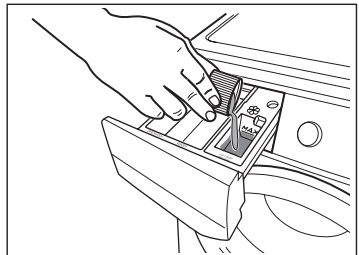

- i** Lượng được sử dụng không được vượt dấu “MAX” (tối đa) trong ngăn. Nếu sử dụng nước xả vải ở dạng đặc, bạn nên pha loãng với nước.
- Đóng ngăn lại một cách nhẹ nhàng.

- i** Sau khi hoàn thành chu trình giặt, cặn bột giặt, nước xả và nước có thể vẫn còn trong các ngăn của máy giặt. Bạn nên vệ sinh các ngăn của máy giặt thường xuyên để loại bỏ hết cặn.

### 5.3 Cài Đặt Tùy Chọn

1. Nếu bạn muốn đồ giặt của mình được vắt hoặc sử dụng nhiệt độ khác với nhiệt độ mà máy giặt gợi ý, nhấn các phím điều khiển “Spin (Vòng Vắt)” và “Nhiệt Độ” lặp đi lặp lại để thay đổi tốc độ vắt và nhiệt độ.

Nhấn các phím điều khiển tùy chọn, nếu bạn muốn giặt đồ với các chức năng đặc biệt.

#### **i** CHÚ Ý

- Có thể kết hợp các chức năng khác nhau tùy thuộc vào chương trình đã chọn.
  - Nếu bạn chọn một tùy chọn không tương thích với chương trình giặt đã thiết lập, thông báo “- - -” sẽ nhấp nháy và máy phát ra tiếng bip.
2. Nếu bạn muốn trì hoãn chương trình giặt, hãy nhấn phím điều khiển tùy chọn “Delay End” (trì hoãn) lặp đi lặp lại để chọn thời gian trì hoãn máy giặt của bạn.

### 5.4 Bắt Đầu Chương Trình (▷||)

Để bắt đầu một chương trình, nhấn phím điều khiển Start/Pause (▷||), Đèn hướng dẫn tương ứng sẽ bật sáng và thời gian mặc định chương trình sẽ được hiển thị trên màn hình.

Sau xấp xỉ 15 phút kể từ lúc bắt đầu chương trình:

- Thiết bị sẽ tự động điều chỉnh thời gian chạy chương trình đã chọn theo loại và kích cỡ khối lượng.
- Màn hình hiển thị sẽ hiển thị thời gian chạy chương trình đã điều chỉnh.

#### **i** CHÚ Ý

Nếu bạn nhấn vào bất kỳ phím nào khi chương trình đang vận hành, màn hình sẽ hiển thị thông báo “- - -” và máy phát ra tiếng bip. (ngoại trừ phím Bắt Đầu/Tạm Dừng và On/Off)

### 5.5 Gián Đoạn Chương Trình

- Để tạm dừng, hãy nhấn Start/Pause. Chỉ báo sẽ bắt đầu nhấp nháy.
- Nhấn lại Start/Pause. Chương trình sẽ tiếp tục.

### 5.6 Thay Đổi Chương Trình

Chỉ có thể thay đổi chương trình đang chạy bằng cách tắt thiết bị.

- Xoay nút chọn chương trình về vị trí “Off” để hủy chương trình và tắt thiết bị.
- Xoay nút chọn chương trình về vị trí chương trình mới và đặt tùy chọn mới, sau đó nhấn lại phím điều khiển ‘Start/Pause’ (Bắt Đầu/Tạm Dừng).



- i** Thiết bị sẽ không xả hết nước (ngoại trừ chương trình: Spin, Rinse + Spin, Tub Clean).

### 5.7 Thay Đổi Tùy Chọn

Có thể thay đổi chỉ một tùy chọn nào đó sau khi đã bắt đầu chương trình.

1. Nhấn phím điều khiển “Bắt Đầu/Tạm Dừng”. Chỉ báo sẽ bắt đầu nhấp nháy.
2. Thay đổi tùy chọn.
3. Nhấn lại “Bắt Đầu/Tạm Dừng”. Chương trình sẽ tiếp tục.

## 5.8 Mở Cửa



Trong khi chương trình hoặc chức năng Trì hoãn đang hoạt động thì cửa thiết bị đóng và màn hình hiển thị chỉ báo “”. Trước hết đặt máy thành TẠM DỪNG bằng cách nhấn phím điều khiển “Start/Pause” (Bắt Đầu/Tạm Dừng). Đợi cho đến khi chỉ báo khóa cửa “” tắt, sau đó có thể mở cửa.

Nếu chỉ báo khóa cửa “” không tắt, điều này có nghĩa là máy đang nóng lên và mức nước ở trên mép đáy cửa hoặc Lồng giặt đang xoay. Trong trường hợp này, KHÔNG THỂ mở cửa. Nếu bạn cần phải mở nó, bạn phải thoát nước để mở cửa.



**Nếu trường hợp khẩn cấp cần phải mở cửa ngay lập tức. Xin vui lòng đọc “Mở cửa khẩn cấp” trên trang 66.**

## 5.9 Cuối Chương Trình

- Thiết bị tự động dừng.
- Tín hiệu âm thanh sẽ vang lên.
- Màn hình hiển thị sẽ hiển thị “”.
- Chỉ báo của phím điều khiển Start/Pause (Bắt Đầu/Tạm Dừng) tắt.
- Chỉ báo khóa cửa “” tắt.
- Lấy đồ giặt ra khỏi thiết bị. Đảm bảo rằng không còn gì trong Lồng giặt.
- Để cửa khép hờ, để ngăn nấm mốc và mùi hôi.
- Tắt vòi nước.



### CHÚ Ý

Khi gần kết thúc chương trình, thời gian còn lại có thể đột nhiên giảm từ 7 phút xuống đến 0 do tổng thời gian chương trình vượt quá dự tính trong giai đoạn cảm biến tải trọng. Trong một vài trường hợp (với tải cân bằng tuyệt đối) thời gian chương trình có thể ngắn hơn thời gian dự tính sau khi đã hoàn tất giai đoạn cảm biến tải trọng. Đây là một hoạt động bình thường của máy và không đáng lo vì nó không ảnh hưởng đến hoạt động của máy.

## 5.10 Khi Hoàn Thành Chương Trình Giặt, Nhưng Có Nước Trong Lồng giặt

(sử dụng tùy chọn “Rinse Hold ”)

- Lồng giặt xoay thường xuyên để ngăn đồ bị nhăn.
- Chỉ số “Start/Pause” nhấp nháy để nhắc nhở bạn để ráo nước.
- Chỉ báo khóa cửa “” phát sáng. Cửa vẫn khóa.



**Bạn phải xả hết nước để mở cửa.**

**Để xả hết nước :**

1. Nhấn bàn phím cảm ứng “Bắt Đầu/Tạm Dừng ”. Thiết bị xả hết nước và quay với tốc độ quay tối đa cho chương trình được chọn.

**Nếu không**, trước khi nhấn bàn phím cảm ứng “Bắt Đầu/Tạm Dừng”, quý vị có thể nhấn bàn phím cảm ứng “Spin” để thay đổi tốc độ quay. Quý vị có thể chọn “No Spin ()” nếu muốn máy giặt chỉ xả nước, sau đó nhấn bàn phím cảm ứng Start/Pause.

2. Khi chương trình được hoàn thành và chỉ báo khóa cửa “” tắt, bạn có thể mở cửa.
3. Xoay núm bộ chọn để thiết lập chương trình rửa.



### CHÚ Ý

Sau khoảng 18 tiếng, nếu quý vị không nhấn bàn phím cảm ứng Start/Pause (Bắt Đầu/Tạm Dừng), thiết bị sẽ xả hết nước và quay tự động (trừ chương trình “Giặt đồ len”).



## 5.11 Chế Độ Tạm Dừng Hoạt Động

5 phút sau khi kết thúc chương trình giặt, nếu bạn không vô hiệu hóa thiết bị thì chức năng tiết kiệm năng lượng sẽ kích hoạt.

Chức năng tiết kiệm năng lượng làm giảm lượng điện năng tiêu thụ khi thiết bị ở chế độ chờ.

- Tất cả các chỉ báo và màn hình hiển thị sẽ tắt.
- Chỉ báo của phím điều khiển Start/Pause (Bắt Đầu/Tạm Dừng) sẽ nhấp nháy từ từ.
- Nhấn một trong số các phím điều khiển để vô hiệu hóa trạng thái tiết kiệm năng lượng.

## 6. GỢI Ý GIẶT

### 6.1 Phân Loại Đồ Giặt

Tuân theo các biểu tượng mã giặt trên nhãn quần áo và hướng dẫn giặt của nhà sản xuất. Phân loại đồ giặt như sau: đồ trắng, đồ nhuộm màu, đồ sợi tổng hợp, đồ dễ hong, đồ len.

### 6.2 Nhiệt Độ

90°C	Đối với vải bông trắng và vải linen bị bẩn thông thường (chẳng hạn như khăn trải bàn trà, khăn tắm, khăn trải bàn, ga giường...).
60°C 50°C	Đối với quần áo bị bẩn bình thường, bền màu (chẳng hạn áo sơ mi, váy ngủ, bộ đồ ngủ....) bằng linen, cotton hoặc sợi tổng hợp và đối với vải cotton trắng bị bẩn nhẹ (chẳng hạn quần lót).
40°C 30°C Lạnh	Đối với đồ dễ hong (chẳng hạn như màn cửa dạng lưới), đồ giặt hỗn hợp gồm sợi tổng hợp và đồ len dán nhãn len mới nguyên chất, có thể giặt máy, không co.

### 6.3 Trước Khi Bỏ Đồ Giặt Vào Máy

- Đảm bảo rằng không có bất cứ vật kim loại nào còn lại trong đồ giặt (ví dụ: kẹp tóc, chốt an toàn, ghim).



- Đóng nút bao gói, kéo khóa kéo, móc và khuy bấm. Buộc dây lưng hay băng dãi.
- Giặt áo ngực, ống quần và các đồ chuyên dụng khác bằng túi giặt lưới mà bạn có thể mua trong siêu thị.

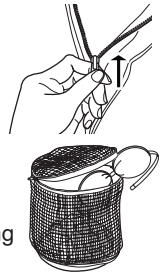

- Đảm bảo rằng bạn giặt đồ tích bụi vải riêng biệt với đồ sinh bụi vải.
- Không bao giờ giặt đồ trắng và đồ màu cùng nhau. Đồ trắng có thể mất đi “độ trắng” trong quá trình giặt.
- Các đồ màu mới có thể ra màu trong lần đầu tiên; do đó chúng cần được giặt riêng.
- Loại bỏ vết ố khó giặt trước khi giặt.
- Chà những chỗ bị bẩn đặc biệt bằng chất giặt tẩy chuyên dụng hoặc bột giặt. Xử lý cẩn thận với màn cửa. Tháo móc hoặc buộc chúng chặt lại trong túi hoặc lưới.

### 6.4 Khối Lượng Tối Đa

Khối lượng khuyến nghị được nêu trong bảng chương trình. Các quy tắc chung:

Vải cotton và vải lạnh:	đầy lồng giặt nhưng không nên quá chặt;
Vải tổng hợp:	không đầy quá một nửa lồng giặt;
Vải dễ hong và đồ len:	không đầy quá một phần ba lồng giặt.

Việc giặt khối lượng tối đa giúp sử dụng nước và năng lượng hiệu quả nhất. Đối với đồ giặt rất bẩn, giảm bớt khối lượng.

## 6.5 Loại Bỏ Vết Bẩn

Các vết bẩn cứng đầu không thể loại bỏ chỉ bằng nước và bột giặt. Do vậy nên xử lý các vết bẩn trước khi giặt.

**Vết máu:** xử lý vết máu tươi bằng nước lạnh. Đối với vết máu khô, ngâm qua đêm trong nước với bột giặt chuyên dụng sau đó chà trong xà phòng và nước.

**Sơn dầu:** làm ẩm vết bẩn bằng xăng, đặt quần áo trên tấm vải mềm và thoa lên vết bẩn; làm một vài lần như thế.

**Vết bẩn dầu mỡ khô:** làm ẩm bằng nhựa thông, đặt quần áo trên bề mặt mềm và thoa lên vết bẩn bằng đầu ngón tay và tấm vải bông.

**Gỉ sắt:** axit oxalic hòa tan trong nước nóng hoặc sản phẩm loại bỏ gỉ sắt được sử dụng trong nước lạnh. Chú ý các vết gỉ sắt đã cũ bởi vì cấu trúc xenlulo đã bị phá hỏng và vải có xu hướng bị thủng lỗ.

**Vết mốc:** xử lý bằng thuốc tẩy, rồi xả sạch (chỉ đồ trắng và đồ nhuộm bền màu).

**Nhựa cây:** xoa nhẹ xà phòng và xử lý bằng thuốc tẩy (chỉ đồ trắng và đồ nhuộm bền màu).

**Vết bút bi và keo dán:** làm ẩm bằng axeton (\*), đặt quần áo trên tấm vải mềm và thoa lên vết bẩn.

**Vết son:** làm ẩm bằng axeton (\*) như trên rồi sau đó xử lý vết bẩn bằng cồn methylate hóa. Loại bỏ bất kỳ vết còn lại nào khỏi vải trắng bằng thuốc tẩy.

**Rượu vang đỏ:** ngâm trong nước và bột giặt, xả và xử lý bằng axit axetic hoặc xitric rồi sau đó xả sạch. Xử lý bất kỳ vết còn lại nào bằng thuốc tẩy.

**Vết mực:** tùy thuộc vào loại mực, trước tiên làm ướt vải bằng axeton (\*), rồi bằng axit axetic; xử lý bất kỳ vết còn lại nào trên vải trắng bằng thuốc tẩy rồi sau đó xả sạch hoàn toàn.

**Vết nhựa đường:** trước tiên xử lý bằng chất tẩy bẩn, cồn methylate hóa hoặc benzen, sau đó chà với bột giặt.

(\*) không sử dụng axeton trên lụa nhân tạo.

## 6.6 Chất Giặt Tẩy Và Lượng Chất Giặt Tẩy

Cần sử dụng bột giặt có ít bọt xà phòng để tránh vấn đề quá nhiều bọt, kết quả giặt không đạt yêu cầu và gây hại cho máy.

Bột giặt có ít bọt xà phòng được thiết kế cho máy giặt cửa trước được dán nhãn “Cửa Trước”, “hiệu quả cao”, “HE”, chẳng hạn như bột giặt Cold Power cho Máy Giặt Cửa Trước hoặc “Matic”.

**Không sử dụng sai loại bột giặt, chẳng hạn như bột giặt cho Máy Giặt Cửa Trên, bột Giặt Tay hoặc các sản phẩm Gốc Xà Phòng tắm trong máy giặt cửa trước. Điều này có thể gây ra quá nhiều bọt, thời gian chu kỳ dài hơn, tốc độ vả thấp, giũ kém và quá tải động cơ.**

## Lượng Chất Giặt Tẩy Được Sử Dụng

Lựa chọn loại chất giặt tẩy và sử dụng đúng định lượng không chỉ ảnh hưởng đến năng suất giặt mà còn giúp tránh được lãng phí và bảo vệ môi trường. Mặc dù có khả năng tự phân hủy, chất giặt tẩy có chứa một lượng lớn các chất có thể phá vỡ sự cân bằng tinh tế của tự nhiên.

Lựa chọn và định lượng chất giặt tẩy sẽ phụ thuộc vào;

- loại vải (vải mỏng, vải cotton, vải len, v.v.);
- màu sắc quần áo;
- khối lượng;
- mức độ quần áo bẩn;
- nhiệt độ giặt;
- độ cứng của nước được sử dụng.

Độ cứng của nước được phân loại dựa theo “độ” cứng.

Bạn có thể lấy thông tin về độ cứng của nước trong khu vực mình từ công ty cung cấp nước tương ứng hoặc chính quyền địa phương bạn.

Bạn có thể thử sử dụng lượng chất giặt tẩy theo đúng hướng dẫn của nhà sản xuất sản phẩm sau đó so sánh kết quả giặt theo danh sách bên dưới và điều chỉnh tương ứng lượng chất giặt tẩy được sử dụng cho lần giặt tới.

**Không đủ chất giặt tẩy gây ra:**

- quần áo trong lồng giặt chuyển sang màu xám,
- quần áo vẫn bị nhờn mỡ.

**Quá nhiều chất giặt tẩy gây ra:**































- nhiều bọt,
- giảm hiệu quả giặt,
- xả/giũ không sạch.

**Sử dụng ít chất giặt tẩy hơn nếu:**

- bạn giặt ít hơn,
- quần áo được giặt ít bị bẩn,
- nhiều bọt trong quá trình giặt.

## 7. CÁC BIỂU TƯỢNG MÃ GIẶT QUỐC TẾ

**i** Biểu tượng này xuất hiện trên nhãn vải để giúp bạn lựa chọn cách tốt nhất để xử lý đồ giặt của mình.

 <b>Giặt mạnh</b>	 Nhiệt độ giặt tối đa 95 °C	 Nhiệt độ giặt tối đa 60 °C	 Nhiệt độ giặt tối đa 40 °C	 Nhiệt độ giặt tối đa 30 °C	 Giặt tay	 KHÔNG giặt tại tất cả các trường hợp
 <b>Giặt nhẹ</b>		 60	 40	 30		
 <b>Tẩy trắng</b>	 Tẩy trắng trong nước lạnh			 KHÔNG tẩy trắng		
 <b>Là</b>	 Là/ủ nhiệt độ tối đa 200 °C	 Là/ủ nhiệt độ tối đa 150 °C	 Là/ủ nhiệt độ tối đa 110 °C	 KHÔNG là/ủ		
 <b>Giặt khô</b>	 Giặt khô trong tất cả dung môi	 Giặt khô trong tetrachloetylen, dầu, cồn nguyên chất, R 111 & R 113	 Giặt khô trong dầu, cồn nguyên chất và R 113	 KHÔNG Giặt khô		
 <b>Sấy</b>	 Làm Phẳng	 Trên dây	 Trên móc treo quần áo	 Nhiệt độ cao	 Nhiệt độ thấp	 KHÔNG sấy khô

## 8. BẢO TRÌ VÀ VỆ SINH

**!** **CẢNH BÁO!** Bạn phải **NGẮT** thiết bị khỏi nguồn điện, trước khi bạn có thể thực hiện bất kỳ công việc vệ sinh hoặc bảo trì nào.

### 8.1 Vệ Sinh Bên Ngoài

Chỉ vệ sinh thiết bị bằng xà phòng và nước ấm. Làm khô hoàn toàn tất cả các bề mặt.

**!** **THẬN TRỌNG!** Không sử dụng cồn, dung môi hoặc sản phẩm hóa chất.

### 8.2 Khử Cặn

Nước chúng ta thường dùng đều chứa vôi. Nên sử dụng bột làm mềm nước theo định kỳ trong máy.

Không làm điều này chung với bất kỳ việc giặt đồ nào và theo các hướng dẫn của nhà sản xuất bột làm mềm nước.

Điều này sẽ giúp ngăn việc hình thành cặn vôi.

### 8.3 Sau Mỗi Lần Giặt

Để cửa mở trong một lúc. Điều này giúp ngăn chặn nấm mốc và mùi đọng lại hình thành bên trong thiết bị.

Để cửa mở sau khi giặt cũng sẽ giúp bảo quản gioăng cửa.

### 8.4 Giặt Bảo Trì Với Chương Trình “Tub Clean”

Với việc sử dụng chế độ giặt ở nhiệt độ thấp, có thể cặn sẽ tích tụ bên trong lồng giặt.

Chúng tôi khuyên bạn nên sử dụng chương trình “Tub Clean” (Vệ Sinh Lồng Giặt) để vệ sinh lồng giặt thường xuyên để loại bỏ sạch cặn.

**Để chạy chế độ giặt bảo trì:**

- Cần để lồng giặt trống.
- Chọn chương trình “Tub Clean”.
- Nhấn Start/Pause để bắt đầu chương trình.

## 8.5 Vệ Sinh Ngăn Đựng Chất Giặt Tẩy

Ngăn định lượng bột giặt và phụ gia cần được vệ sinh thường xuyên. Tháo ngăn bằng cách nhấn chốt xuống và kéo ra. Rửa sạch ngăn dưới vòi nước để loại bỏ bất kỳ vết xà phòng bị đóng cặn nào.

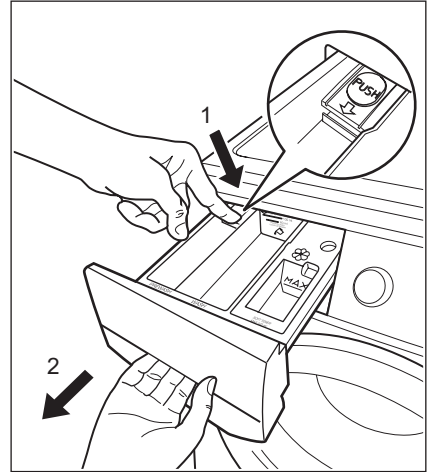

Để hỗ trợ việc làm sạch, phần trên cùng của ngăn cần được tháo ra.

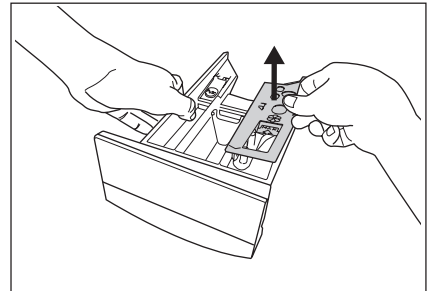

Làm sạch ngăn chứa bằng bàn chải đánh răng cũ dưới vòi nước.

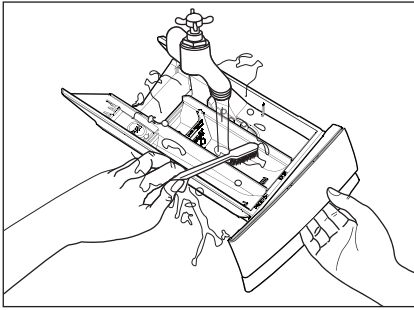

### 8.6 Vệ Sinh Hốc Ngăn

Sau khi đã tháo ngăn ra, sử dụng bàn chải nhỏ để vệ sinh hốc, đảm bảo rằng tất cả cặn lắng bột giặt được loại bỏ khỏi phần trên và phần dưới của hốc. Cho ngăn vào lại và chạy chương trình xả mà không có quần áo nào ở trong lồng giặt.

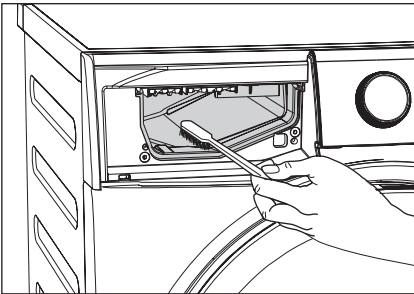

### 8.7 Vệ Sinh Bộ Lọc Nạp Nước

Nếu nước rất cứng hoặc chứa các vết cặn vôi thì bộ lọc nạp nước có thể bị tắc nghẽn. Do đó thỉnh thoảng nên vệ sinh bộ lọc.

**Để vệ sinh bộ lọc nạp nước:**

1. Đóng vòi nước lại.
2. Tháo ống nạp nước khỏi vòi nước.

3. Vệ sinh bộ lọc trong ống nạp nước bằng bàn chải cứng.

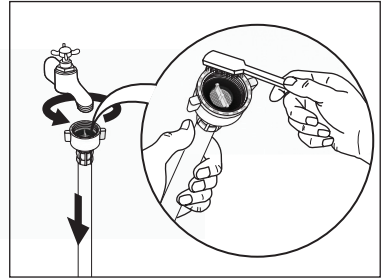

4. Tháo ống nạp nước đằng sau thiết bị.

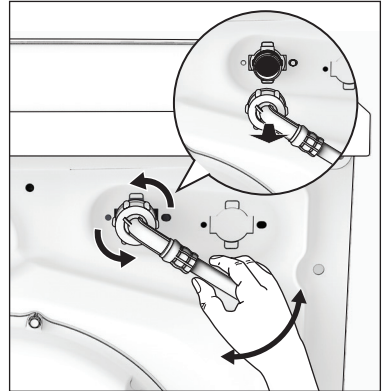

5. Vệ sinh bộ lọc trong van bằng bàn chải cứng hoặc khăn.

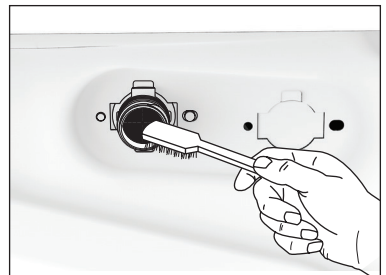

6. Lắp lại ống nạp nước. Đảm bảo rằng các khớp nối đều chặt để ngăn rò rỉ.
7. Mở vòi nước.

## 8.8 Các Biện Pháp Phòng Ngừa Đóng Băng

Nếu thiết bị được lắp đặt ở khu vực có nhiệt độ có thể xuống dưới 0 °C, tháo bỏ nước còn lại khỏi ống dẫn nước vào và bơm thoát nước.

### Thoát Nước Khẩn Cấp

1. Rút phích điện chính ra khỏi ổ điện chính. Tắt vòi nước.
2. Tháo nước khỏi ống dẫn nước vào.
3. Tháo ống xả khỏi giá đỡ phía sau và tháo móc ra khỏi bồn hoặc đầu vòi.

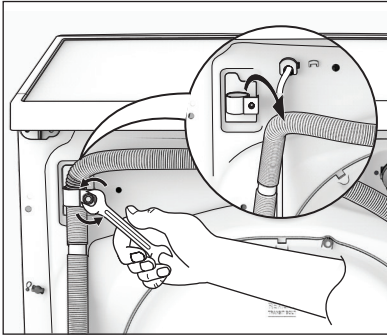

4. Kéo đầu của ống xả và ống nạp vào trong thau đặt trên sàn nhà và cho phép nước chảy ra.

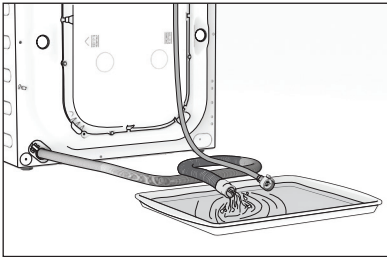

5. Khi nước không chảy ra nữa, lắp lại ống nạp và ống xả.

### CHÚ Ý

Khi bạn có ý định khởi động lại máy, chắc chắn rằng nhiệt độ phòng trên 0 °C.

## 9. KHẮC PHỤC SỰ CỐ

### 9.1 Nguyên Nhân Có Thể Có

Một số vấn đề là do thiếu bảo trì đơn giản hoặc sơ suất mà có thể được giải quyết dễ dàng mà không cần gọi nhân viên kỹ thuật. Trước khi liên hệ với Trung Tâm Dịch Vụ địa phương của bạn, vui lòng thực hiện việc kiểm tra nêu bên dưới.

Một khi đã loại bỏ được vấn đề, nhấn nút Start/Pause (Bắt Đầu/Tạm Dừng) để khởi động lại chương trình. Nếu sau khi thực hiện tất cả các kiểm tra này, vấn đề vẫn còn, hãy liên hệ với Trung Tâm Dịch Vụ địa phương của bạn.



**CẢNH BÁO!** Hủy kích hoạt thiết bị trước khi làm kiểm tra.

### Mã Báo Động

<b>E10</b>	Máy không được đổ đầy nước.
<b>E20</b>	Máy không thể xả nước.
<b>E40</b>	Cửa không được đóng hoặc cửa không được đóng đúng cách. Vui lòng kiểm tra các cửa !
<b>EHO</b>	Nguồn điện không ổn định. Chờ cho tới khi nguồn điện ổn định thì máy sẽ tự động vận hành lại.
<b>E91</b>	Không có giao tiếp giữa các bộ phận điện tử của thiết bị gia dụng. Tắt đi và bật lại.

Sự cố	Nguyên nhân có thể có	Giải pháp
<b>Máy giặt không khởi động :</b>	Cửa không được đóng. (Mã lỗi: E 40 )	Đóng cửa lại một cách chắc chắn.
	Phích cắm không được cắm đúng vào ổ cắm điện.	Cắm phích cắm vào ổ cắm điện.
	Không có điện tại ổ cắm.	Vui lòng kiểm tra việc lắp đặt ổ cắm điện trong nhà của bạn.
	Chưa nhấn nút Start/Pause (Bắt Đầu/Tạm Dừng).	Nhấn nút Start/Pause (Bắt Đầu/Tạm Dừng).
	Đã chọn "Delay End".	Nếu đồ giặt cần được giặt ngay, hãy hủy lệnh "Delay End".
	Nguồn cấp Chính không ổn định. (Nếu [EH] xuất hiện trên màn hình hiển thị).	Đợi cho đến khi nguồn cấp chính ổn định. Thiết bị gia dụng sẽ tự động khởi động.
<b>Máy không được đổ đầy nước :</b>	Vòi nước đóng. (Mã lỗi: E 10 )	Mở vòi nước.
	Ống nạp bị đê hoặc xoắn lại. (Mã lỗi: E 10 )	Kiểm tra đầu nối ống nạp.
	Bộ lọc trong ống nạp nước bị tắc. (Mã lỗi: E 10 )	Vệ sinh bộ lọc ống nạp nước.
	Cửa không được đóng đúng cách. (Mã lỗi: E 40 )	Đóng cửa lại một cách chắc chắn.
<b>Máy được đổ đầy sau đó rút sạch ngay lập tức :</b>	Đầu ống xả quá thấp. (Mã lỗi: E 10 )	Tham khảo đoạn liên quan trong mục "xả nước".

Sự cố	Nguyên nhân có thể có	Giải pháp
<b>Máy không thể xả hoặc vắt :</b>	Ống xả bị đè hoặc bị xoắn lại. (Mã lỗi: E 20 )	Kiểm tra đầu nối ống xả.
	Bơm xả bị tắc nghẽn. (Mã lỗi: E 20 )	Vệ sinh bộ lọc tách nước.
	Tùy chọn “Rinse Hold” (Ngưng Xả) đã được chọn.	Nhấn Start/Pause để ráo nước hoặc Chọn chương trình vắt.
	Đồ giặt không được phân bố đều trong lồng giặt.	Tạm dừng máy và dùng tay phân bố lại đồ giặt.
<b>Có nước trên sàn :</b>	Sử dụng quá nhiều bột giặt hoặc bột giặt không thích hợp (tạo ra quá nhiều bọt).	Giảm khối lượng bột giặt hoặc sử dụng bột giặt khác. (Tham khảo trang 58).
	Kiểm tra xem có bất kỳ rò rỉ nào từ một trong số các khớp nối của ống nạp. Không phải lúc nào cũng dễ biết được điều này trong khi nước chảy xuống ống; kiểm tra xem nó có bị ướt hay không.	Kiểm tra chỗ nối ống nạp nước.
	Ống xả bị hỏng.	Hãy liên hệ với trung tâm dịch vụ.
<b>Kết quả giặt không thỏa mãn :</b>	Sử dụng quá ít bột giặt hoặc bột giặt không thích hợp.	Tăng khối lượng bột giặt hoặc sử dụng bột giặt khác. (Tham khảo trang 58).
	Các vết bẩn cứng đầu chưa được xử lý trước khi giặt.	Sử dụng các sản phẩm thương mại để xử lý các vết bẩn cứng đầu.
	Đã không chọn nhiệt độ phù hợp.	Kiểm tra xem liệu bạn đã chọn nhiệt độ phù hợp chưa.
	Khối lượng đồ giặt quá nhiều.	Giảm khối lượng.
<b>Cửa không mở được :</b>	Chương trình vẫn đang hoạt động.	Đợi cho đến khi kết thúc chu kỳ giặt.
	Chưa mở khóa cửa.	Nhấn nút “On/Off” để bật thiết bị.
	Có nước trong lồng giặt.	Bạn phải xả nước để mở cửa (tham khảo phần “Mở Cửa” trên trang 56).
	Vấn đề này có thể gây ra bởi lỗi của thiết bị.	Liên hệ với Trung tâm bảo hành. Nếu bạn cần mở cửa, vui lòng đọc kỹ điều khoản “Mở cửa khẩn cấp” trên trang 66.
<b>Máy rung hoặc gây ra tiếng ồn :</b>	Bulông vận chuyển và vỏ chưa được tháo ra.	Kiểm tra việc lắp đặt thiết bị phù hợp.
	Các chân đỡ chưa được điều chỉnh.	Kiểm tra mức bằng phù hợp của thiết bị.
	Đồ giặt không được phân bố đều trong lồng giặt.	Tạm dừng máy và dùng tay phân bố lại đồ giặt.
	Có rất ít đồ giặt trong lồng giặt.	Cho thêm đồ giặt vào máy.
	Sàn nhà bấp bênh như sàn gỗ.	Tham khảo đoạn liên quan trong mục “Vị trí lắp đặt”.



<b>Sự cố</b>	<b>Nguyên nhân có thể có</b>	<b>Giải pháp</b>
<b>Thời gian chu kỳ lâu hơn được hiển thị :</b>	Sử dụng quá nhiều bột giặt.	Giảm khối lượng bột giặt hoặc sử dụng bột giặt khác. (tham khảo trang 58 “Loại chất giặt tẩy và Lượng chất giặt tẩy”).
	Mất cân bằng máy.	Dùng tay phân bố lại đồ giặt trong lồng giặt và bắt đầu lại giai đoạn vắt. Tham khảo đoạn liên quan trong mục “Vị trí lắp đặt”.
<b>Các chu kỳ ngắn hơn so với thời gian hiển thị.</b>	Các thiết bị tính toán thời gian mới theo tải giặt.	
<b>Bắt đầu vắt muộn hoặc máy không vắt :</b>	<p>Thiết bị điện tử phát hiện sự mất cân bằng bị phát tín hiệu bởi vì đồ giặt không được phân bố đều trong lồng giặt. Đồ giặt được phân bố lại bằng cách xoay ngược lồng giặt lại.</p> <p>Điều này có thể xảy ra vài lần trước khi quần áo được cân bằng và máy tiếp tục vắt bình thường. Nếu sau 10 phút, đồ giặt vẫn không được phân bố đều trong lồng giặt, máy sẽ không vắt. Trong trường hợp này, dùng tay phân bố lại khối lượng và chọn chương trình vắt.</p>	Tạm dừng máy và dùng tay phân bố lại đồ giặt.
<b>Máy phát ra tiếng ồn bất thường:</b>	Máy không được lắp đặt phù hợp.	Đảm bảo rằng mức bằng của thiết bị đã phù hợp. Tham khảo mục ‘Lắp Đặt’.
	TraBulông vận chuyển hoặc vỏ không được tháo ra.	Đảm bảo rằng vỏ và/hoặc bu lông vận chuyển đã được tháo ra. Tham khảo mục ‘Mở gói thiết bị’.
	Khối lượng có thể quá nhỏ.	Thêm đồ giặt vào trong lồng giặt.
<b>Không thấy nước ở trong lồng giặt:</b>	Máy dựa trên công nghệ hiện đại hoạt động rất tiết kiệm bằng cách sử dụng rất ít nước mà không tác động đến hiệu suất.	

**i CHÚ Ý**

Nếu bạn không thể xác định hoặc giải quyết được vấn đề, hãy liên hệ với trung tâm dịch vụ của chúng tôi. Trước khi gọi điện, hãy ghi lại model, số sê-ri và ngày mua máy: Trung Tâm Dịch Vụ sẽ yêu cầu thông tin này.

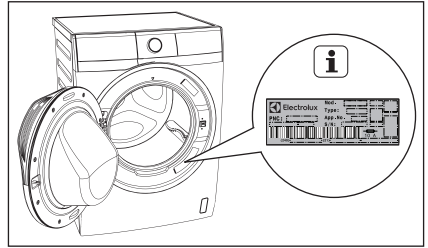

**9.2 Mở Cửa Khẩn Cấp**

Trong trường hợp lỗi của nguồn điện hoặc lỗi của thiết bị cửa sẽ bị khoá lại. Chương trình giặt vẫn tiếp tục hoạt động khi có điện trở lại. Nếu cửa vẫn bị khoá trong trường hợp bị lỗi, chúng ta vẫn có thể mở cửa bằng cách sử dụng mở khoá khẩn cấp.

**Trước khi mở cửa :**

**! CẢNH BÁO!**

**Bảo đảm rằng nhiệt độ nước và đồ giặt không ở nhiệt độ quá nóng. Hãy chờ cho tới khi nước nguội bớt.**

**Bảo đảm rằng mực nước trong lồng giặt không quá cao. Hãy sử dụng tính năng thoát nước khẩn cấp (tham khảo “Thoát Nước Khẩn Cấp” trên trang 62).**

**Bảo đảm rằng lồng giặt không còn quay. Chờ cho tới khi lồng giặt đứng yên.**

Để mở cửa, vui lòng thao tác như sau:

1. Xoay núm chương trình sang vị trí “Tắt” để tắt thiết bị.
2. Rút điện ra khỏi nguồn.
3. Tháo cửa nắp như hình ở dưới.
4. Sử dụng công cụ thích hợp để kéo đai mở khóa khẩn cấp (đai màu đỏ) xuống hai lần (bạn sẽ nghe thấy tiếng “tách”) và giữ nguyên như thế, đồng thời kéo tay cầm cửa để mở cửa ra.

Nếu không thể mở cửa trong khi kéo đai, thử thả ra sau đó mở cửa.

5. Lấy đồ trong lồng giặt ra.
6. Đóng cửa bộ lọc.

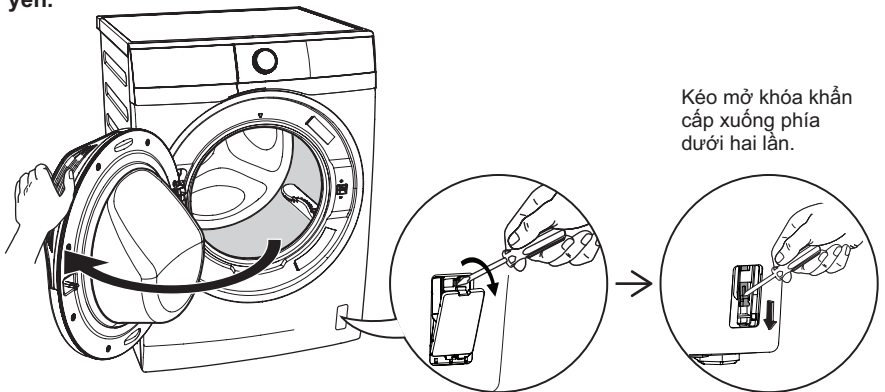

Kéo mở khóa khẩn cấp xuống phía dưới hai lần.

## 10. DỮ LIỆU KỸ THUẬT

<b>Các Kích Thước (Chiều Cao / Chiều Rộng / Chiều Sâu)</b>	EWF8024D3WB : 848 x 596.5 x 567.5 mm EWF9024D3WB : 848 x 596.5 x 659.0 mm		
<b>Nguồn điện (Điện áp / Tần suất)</b>	220-240 V~ / 50 Hz		
<b>Tổng điện hấp thụ</b>	2000 W		
<b>Cầu chì bảo vệ tối thiểu</b>	10 A		
<b>Áp lực nguồn nước (Tối đa / Tối thiểu)</b>	0.8 MPa / 0.05 MPa		
<b>Khối lượng tối đa (quần áo khô)</b>	<b>Chương Trình</b>	EWF8024D3WB	EWF9024D3WB
	<b>Off</b>	-	-
	<b>Cottons</b>	<b>Max.<sup>1)</sup></b>	<b>Max.<sup>1)</sup></b>
	<b>Mixed</b>	4 kg	4 kg
	<b>Delicates</b>	4 kg	4 kg
	<b>Bedding</b>	3 kg	3 kg
	<b>Energy Saver</b>	<b>Max.</b>	<b>Max.</b>
	<b>Tub Clean</b>	-	-
	<b>Spin</b>	<b>Max.</b>	<b>Max.</b>
	<b>Rinse + Spin</b>	<b>Max.</b>	<b>Max.</b>
	<b>Baby Care</b>	4 kg	4 kg
	<b>Quick 15</b>	1.5 kg	1.5 kg
	<b>Daily 39</b>	4 kg	5 kg
<b>Full Wash 60 Favourite</b>	<b>Max.</b> -	<b>Max.</b> -	
<b>Tốc độ vắt (Tối đa / Tối thiểu)</b>	1200vòng/phút / 400vòng/phút		

1) Công suất tối đa tùy thuộc vào model.

# 11. LẮP ĐẶT

## 11.1 MỜ GÓI THIẾT BỊ

**!** **THẬN TRỌNG** : Phải tháo tất cả các bulông vận chuyển và vỏ trước khi sử dụng thiết bị. Bạn nên giữ tất cả các thiết bị vận chuyển sao cho có thể lắp lại trong trường hợp máy cần tiếp tục di chuyển.

1. Sử dụng găng tay. Sử dụng dao cắt bỏ bốn dây đai thùng như hình vẽ.

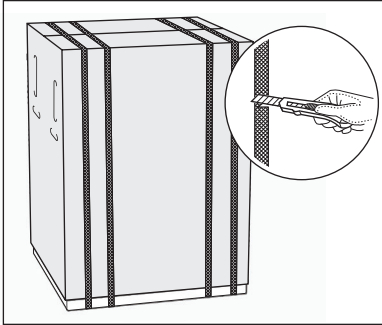

2. Tháo thùng các-tông. Tháo các miếng xốp. Tháo bỏ túi nhựa bọc máy.

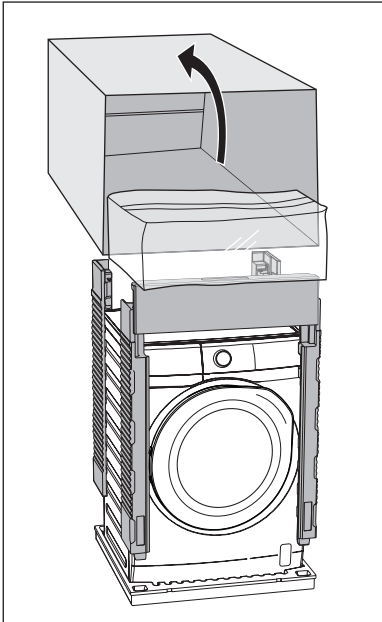

3. Mờ cửa. Gỡ các miếng xốp khỏi gioăng cửa và lấy các vật ra khỏi lồng giặt.

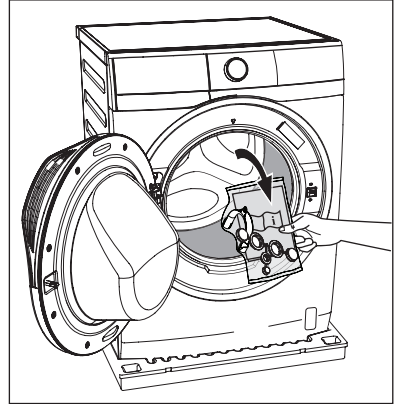

4. Đặt một trong số các miếng xốp trên sàn sau thiết bị. Đặt cẩn thận thiết bị xuống sao cho mặt sau nằm trên nó. Đảm bảo không làm hỏng các ống.

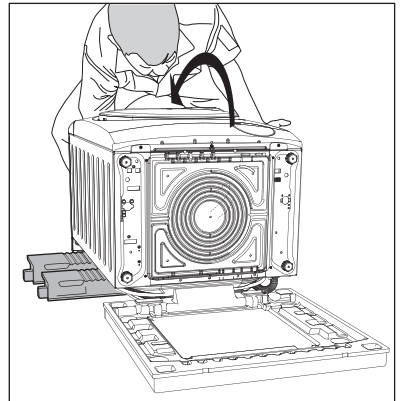

5. Tháo miếng lót bằng xốp phía dưới.

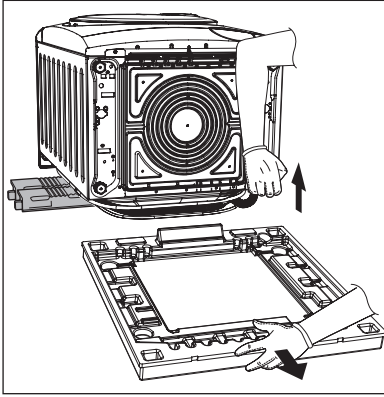

6. Kéo thiết bị lên vị trí thẳng đứng.

7. Tháo dây điện và ống xả và ống nạp khỏi giá đỡ ống (A) ở phía sau thiết bị.

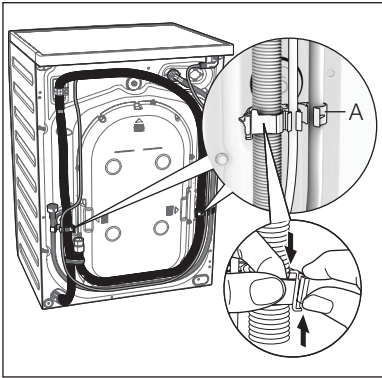

8. Tháo ba bulông ra.

9. Kéo miếng đệm nhựa ra.

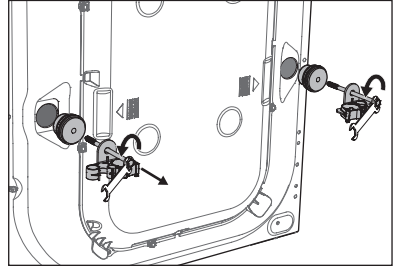
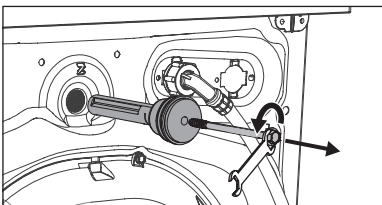

10. Đặt các nắp nhựa vào lỗ. Bạn có thể tìm thấy các nắp này trong túi tài liệu hướng dẫn sử dụng.

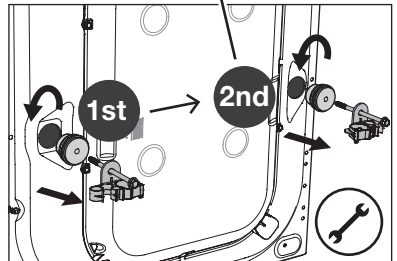
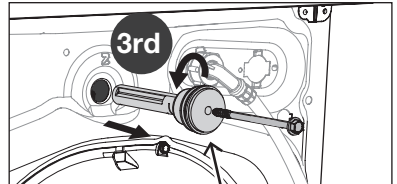
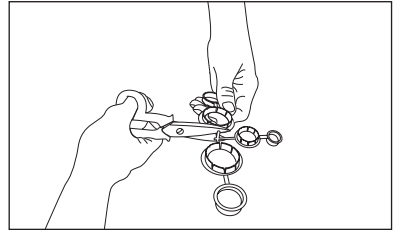

### 11.2 Vị Trí Lắp Đặt

Điều quan trọng là máy giặt của bạn cần đứng vững chắc và nằm trên sàn nhà để đảm bảo vận hành đúng cách. Không được đặt thiết bị ở vị trí sau cửa bị khóa, cửa trượt hoặc cửa có bản lề để tránh việc mở cửa thiết bị bị hạn chế.

Sử dụng thước đo độ cân bằng ở mặt trên cùng và mặt bên của máy giặt để kiểm tra các mức bằng.

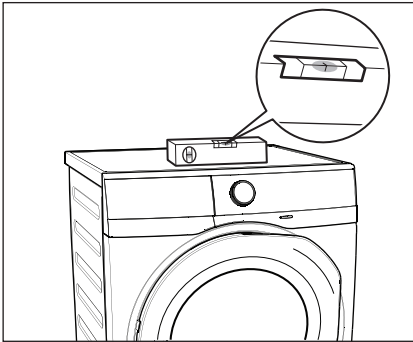

Nếu bạn không có thước đo độ cân bằng như trong hình, hãy sử dụng mép khung cửa, tủ hoặc băng ghế để kiểm tra xem máy giặt có đang được đặt bằng phẳng không.

Nới lỏng hoặc thắt chặt các chân để điều chỉnh mức bằng. Việc điều chỉnh phù hợp mức bằng của thiết bị ngăn chặn tiếng rung, tiếng ồn và chuyển động của thiết bị khi đang vận hành.

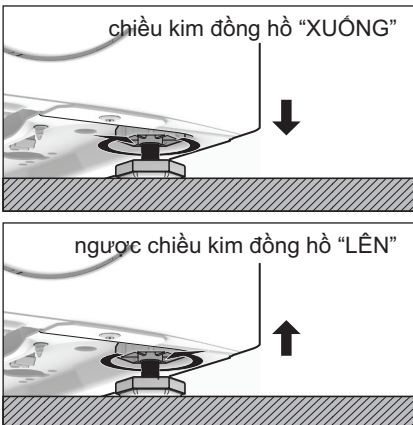

Khi máy giặt được đặt bằng phẳng, hãy lắc từ góc này qua góc kia. Nếu máy lắc, hãy điều chỉnh lại các chân cho đến khi máy được đặt bằng phẳng và không lắc.

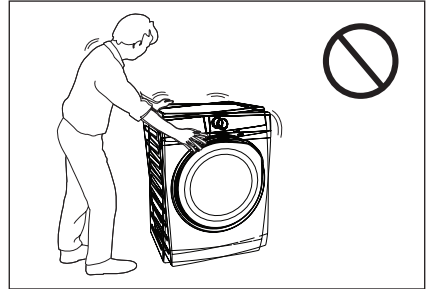

Không bao giờ đặt bia các-tông, gỗ hoặc các vật liệu tương tự dưới máy để bù cho bất kỳ chỗ không bằng phẳng nào trên sàn. Lắp đặt máy trên sàn phẳng, cứng. Chắc chắn rằng lưu thông khí quanh máy không bị cản trở bởi tấm thảm, thảm trải, v.v...

Kiểm tra máy không chạm vào tường hoặc bộ tủ búp phê.

### 11.3 Đầu Nạp Nước

Nối ống nạp nước với vòi có ren BSP 3/4".

Sử dụng ống được cung cấp kèm theo máy giặt. KHÔNG SỬ DỤNG CÁC ỚNG CŨ.

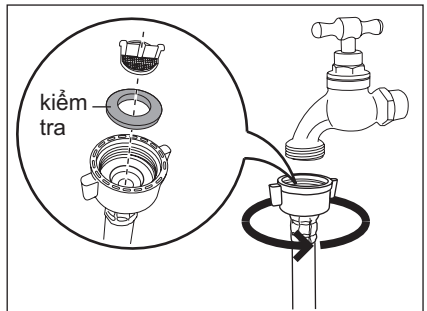

Đầu kia của ống nạp nối với máy có thể xoay được theo bất kỳ hướng nào.

Chỉ việc nới lỏng các khớp nối, xoay ống và siết chặt lại khớp nối, đảm bảo không có bất kỳ sự rò rỉ nước nào.

Ống nạp không được kéo dài. Nếu ống quá ngắn và bạn không muốn di chuyển vòi nước, bạn sẽ phải mua ống mới dài hơn, được thiết kế riêng cho mục đích sử dụng này.

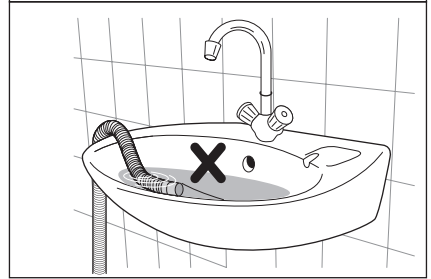
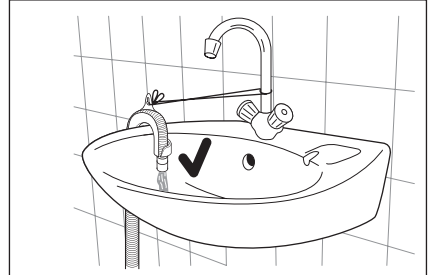
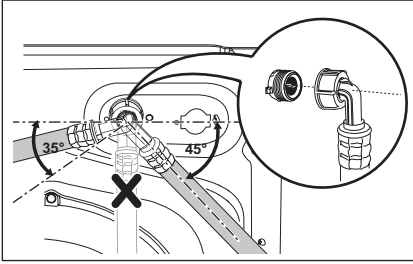

### 11.4 Xả Nước

Có thể đặt đầu của ống xả mềm theo ba cách:

- Móc vào cạnh của bồn rửa bằng cách sử dụng ống nhựa mềm đi kèm với máy.

Trong trường hợp này, đảm bảo rằng đầu ống không bị tuột ra khi máy được xả. Có thể thực hiện điều này bằng cách buộc đầu ống vào vòi bằng một đoạn dây hoặc gắn vào tường.

### Cách Lắp Ống Mềm

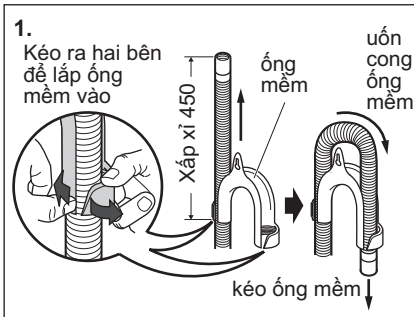

- Trong bồn rửa, đoạn ống thoát nước.

Đoạn ống này phải cao hơn bẫy nước để đoạn uốn cong cao hơn nền ít nhất 60 cm.

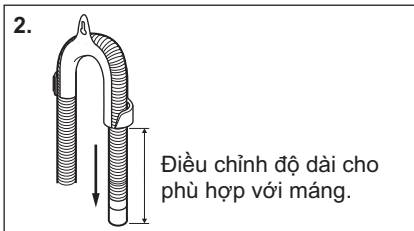
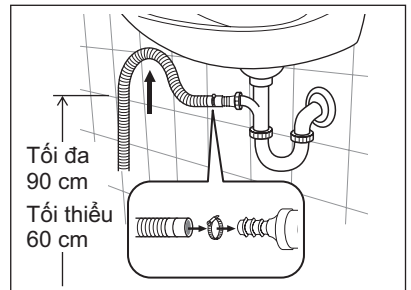

Đẩy ống xả mềm vào đầu vòi và giữ chặt bằng kẹp, đảm bảo tạo thành một vòng lặp trong ống xả mềm để tránh chất thải từ bồn rửa chui vào thiết bị gia dụng.

- Trực tiếp vào ống thoát nước, ở độ cao không thấp hơn 60 cm và không cao quá 90 cm.

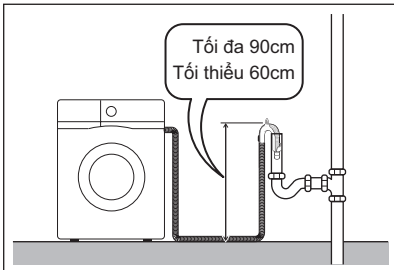

Đầu của ống xả mềm phải luôn được thông hơi, tức là đường kính bên trong của ống thoát nước phải lớn hơn đường kính bên ngoài của ống xả mềm.

Không được xoắn hoặc cuộn tròn ống xả mềm. Chạy ống dọc theo sàn; chỉ có phần ở gần điểm thoát nước là phải nâng lên. Để máy hoạt động đúng cách, ống xả mềm phải luôn mắc trên đoạn giá đỡ thích hợp đặt ở phần trên mặt sau của thiết bị gia dụng.

## 11.5 Nối Điện

Máy này được thiết kế để hoạt động trên nguồn một pha 220-240 V, 50 Hz.

**“Nguồn điện không thích hợp có thể vô hiệu hóa bảo hành của bạn.”**

Kiểm tra việc lắp đặt điện gia dụng có thể chịu được tối đa theo yêu cầu (2.0 kW), vì thế nên xem xét bất kỳ thiết bị nào khác đang sử dụng.



### CHÚ Ý!

**Nối máy với ổ cắm điện tiếp đất.**



**Nhà sản xuất từ chối bất kỳ trách nhiệm nào đối với hư hại hoặc chấn thương qua việc không tuân thủ theo biện pháp phòng ngừa an toàn nêu trên.**



**Nếu dây nguồn điện của thiết bị cần được thay thế, điều này cần do Trung Tâm Dịch Vụ của chúng tôi thực hiện.**

Khi thiết bị được lắp đặt dây nguồn điện phải được tiếp cận dễ dàng.



## 12. CÁC VẤN ĐỀ VỀ MÔI TRƯỜNG

### 12.1 Vật Liệu Đóng Gói



Vật liệu có đánh dấu biểu tượng  có thể tái chế được.

>PE<=polyethylene  
>PS<=polystyrene  
>PP<=polypropylene

Điều này có nghĩa là chúng có thể được tái chế bằng cách xử lý chúng phù hợp trong đồ chứa thu thập thích hợp.

### 12.2 Máy Cũ

Sử dụng các địa điểm vứt bỏ được phép để vứt bỏ thiết bị cũ.

Biểu tượng  trên sản phẩm hoặc trên bao bì cho thấy rằng sản phẩm có thể không được xử lý như chất thải gia đình. Thay vào đó nó cần được chuyển tới điểm thu gom thiết bị để tái chế thiết bị điện và điện tử.

Bằng cách chắc chắn sản phẩm này được thải bỏ đúng cách, bạn sẽ giúp ngăn các hậu quả tiềm ẩn đối với môi trường và sức khỏe con người, mà việc xử lý chất thải sai quy cách gây ra.

Để biết thêm thông tin chi tiết về việc tái chế sản phẩm này, vui lòng liên hệ văn phòng thành phố địa phương của bạn, cơ quan phụ trách vứt bỏ rác thải sinh hoạt hoặc cửa hàng nơi bạn mua sản phẩm.

### 12.3 Gợi Ý về Hệ Sinh Thái

Để tiết kiệm nước, năng lượng và để giúp bảo vệ môi trường, chúng tôi khuyến nghị rằng bạn nên làm theo các lời khuyên sau đây:

- Đồ giặt bẩn thông thường có thể được giặt mà không cần giặt sơ để tiết kiệm chất tẩy rửa, nước và thời gian (môi trường cũng được bảo vệ!).
- Máy làm việc tiết kiệm hơn nếu được cho đầy đồ.
- Bằng việc xử lý thích hợp trước khi giặt, vết bẩn có thể bị loại bỏ; thì đồ giặt có thể được giặt ở nhiệt độ thấp.
- Đo lường chất giặt tẩy theo độ cứng của nước, độ bẩn và lượng đồ đang giặt.

www.electrolux.vn



G0032397-003-A20691806

