

cata

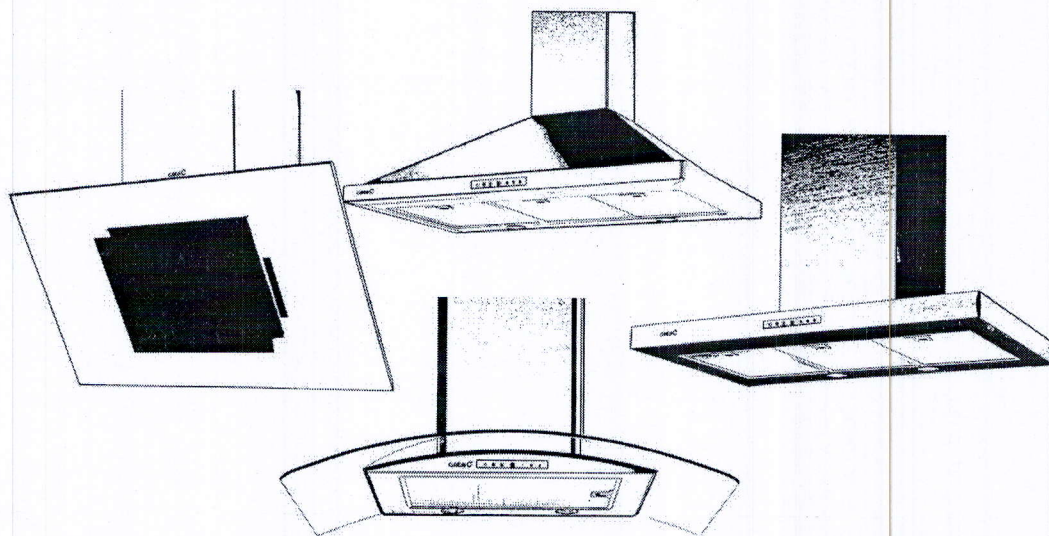

**SỔ TAY HƯỚNG DẪN LẮP ĐẶT, SỬ DỤNG VÀ BẢO DƯỠNG MÁY HÚT MÙI
TRANG TRÍ**

ÁP DỤNG CHO CÁC DÒNG SẢN PHẨM: ÁP TƯỜNG VÀ ĐẢO

ALC CORPORATION **cata**

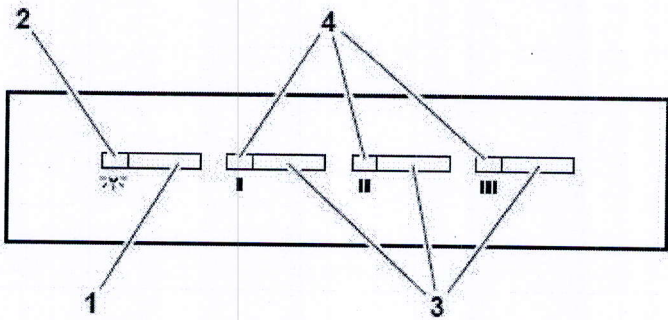
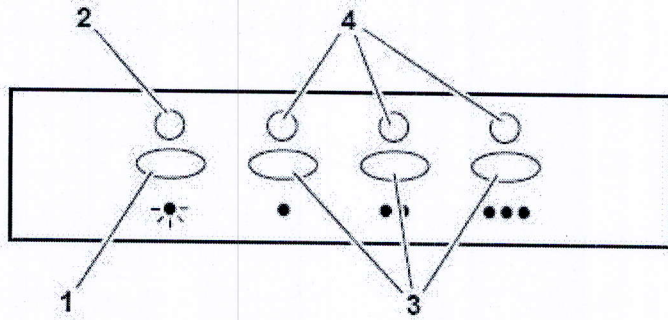
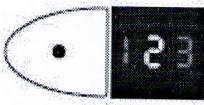

P2

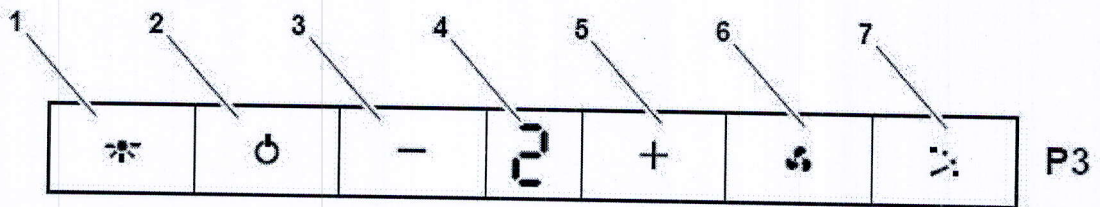

P5

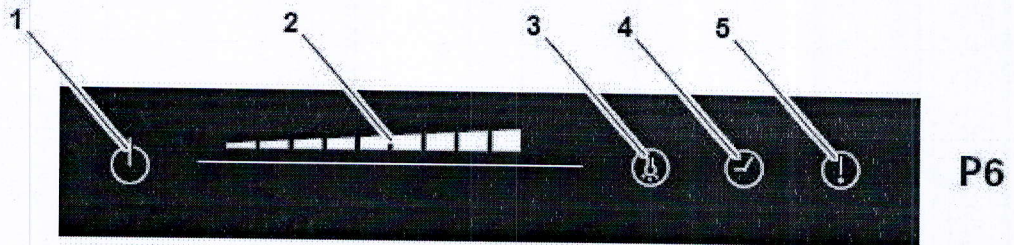
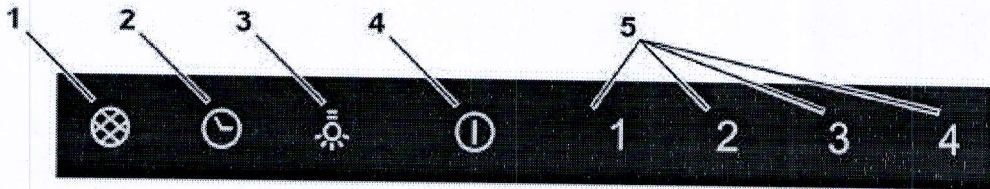

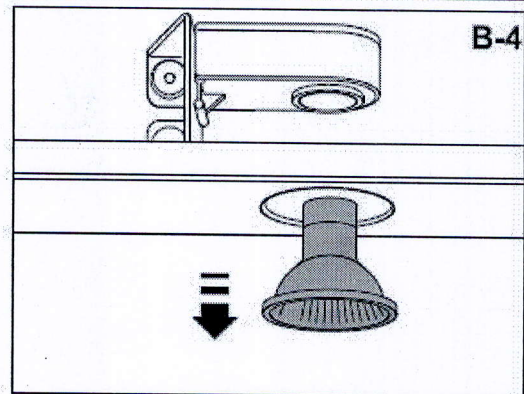
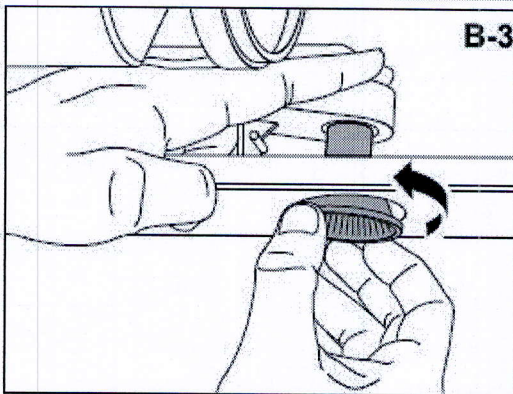
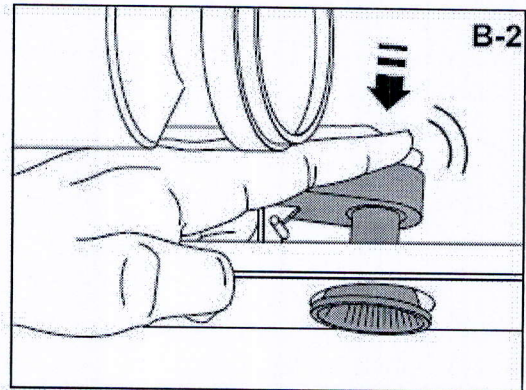
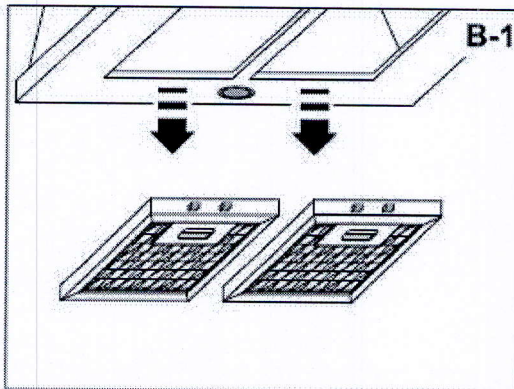
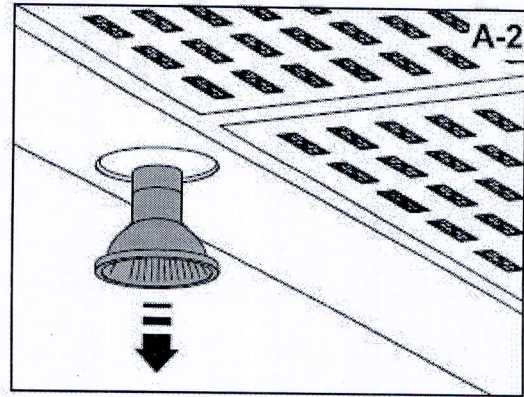
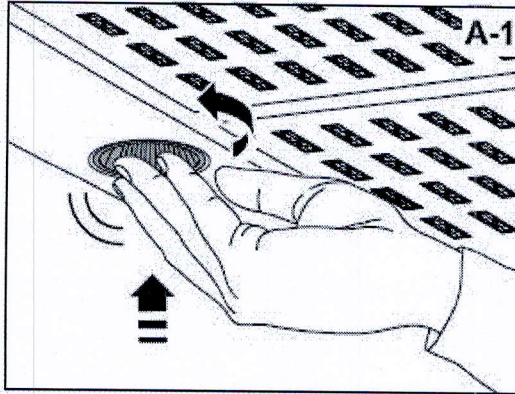

6

VN MÁY HÚT MÙI TRANG TRÍ

Kính gửi quý khách hàng,

Cảm ơn quý khách đã mua sản phẩm máy hút mùi trang trí của chúng tôi. Vui lòng đọc kỹ các hướng dẫn dưới đây để lắp đặt, sử dụng và bảo dưỡng tối ưu sản phẩm.

Lắp đặt máy hút mùi trang trí trên tường (tìm biểu tượng  trong hình)

⚠ Cảnh báo: Vui lòng tham khảo các quy định trong nước về ống xả khói. Không được gắn máy hút mùi này vào một ống khói, đường ống thông gió hoặc đường khí nóng. Vui lòng đảm bảo hệ thống thông gió trong phòng tuân thủ theo quy định của cơ quan chức năng. Đảm bảo tốc độ hút gió tối đa cho thiết bị trong phòng không vượt quá 4 Pa (0,04 mbar). Phòng phải có hệ thống thông gió phù hợp khi sử dụng đồng thời với một máy hút mùi thông gió cho thiết bị vận hành bằng ga hoặc các loại khí đốt khác. Không khí thoát ra ngoài phải được hút qua các đường ống được sử dụng để thông hơi từ thiết bị vận hành bằng ga hoặc các nhiên liệu khác. Các quy định về hút gió phải được tuân thủ nghiêm ngặt.

Sử dụng một ống PVC chắc chắn với đường kính tối thiểu 120mm để thoát khói ra bên ngoài.

Các giới hạn trên không áp dụng đối với các máy hút mùi không có đường ống thoát khói ra ngoài (hệ thống luân chuyển với bộ lọc than hoạt tính)

Lắp đặt máy hút mùi theo các hướng dẫn trong mẫu  được cung cấp theo đây.

Chỉ áp dụng cho các thiết bị nấu bằng ga: Khoảng cách tối thiểu tới máy hút mùi là 65cm

Gắn máy hút mùi với hệ thống điện

⚠ Cảnh báo: trước khi nối với máy hút mùi: tắt nguồn điện và kiểm tra điện áp cung cấp và tần suất theo như quy định trong bảng tên của thiết bị.

Nếu máy hút mùi kèm theo phích cắm, nối phích cắm này với ổ cắm điện theo các quy định hiện hành, đặt ở khu vực có thể tiếp cận được.

Nếu máy hút mùi không kèm theo phích cắm, nối phích cắm này trực tiếp vào dây điện, được bảo vệ bằng một thiết bị chia có thể tiếp cận được để ngắt điện trong trường hợp cần thiết theo đúng các quy định trong nước.

Sử dụng máy hút mùi – An toàn

⚠ Cảnh báo: Máy hút mùi có thể ngưng hoạt động trong giai đoạn xả tĩnh điện (ví dụ như sét). Trường hợp này không liên quan tới nguy cơ bị hư hỏng thiết bị. Tắt nguồn cấp điện của máy hút mùi và cắm lại điện sau một phút.

Không cho phép trẻ em hoặc người giảm khả năng (thể chất, nhận thức hoặc tinh thần) hoặc người thiếu kinh nghiệm và kiến thức về thiết bị này sử dụng máy hút mùi trừ khi những người này đã được hướng dẫn sử dụng thiết bị bởi người chịu trách nhiệm an toàn cho các đối tượng này.

- Tắt thiết bị bằng cách trượt công tắc (C-2) từ vị trí “1” đến vị trí “0”
- Đèn LED (C-4) sẽ bật sáng khi động cơ hút hoạt động

QUÝ VỊ CÓ THỂ THAY ĐỔI TỐC ĐỘ TRONG QUÁ TRÌNH VẬN HÀNH PHIÊN BẢN HÚT

Nếu một máy hút mùi được lắp đặt như một máy hút mùi có chức năng HÚT, nối với tấm thoát nhựa (A) được cung cấp kèm theo chụp (ống có đường kính 125mm để đảm bảo hiệu quả tốt hơn và giảm tiếng ồn)

PHIÊN BẢN LỌC (LUÂN CHUYỂN BÊN TRONG)

Nếu không có đường ống hút để thông gió ra bên ngoài, quý vị có thể sử dụng bộ lọc than hoạt tính (D). Không khí được khử bằng bộ lọc và xả lại ra môi trường xung quanh.

Không khí được xả lại phòng thông qua một ống nối đi xuyên qua tủ bếp và được kết nối với vòng kết nối được cung cấp (A) Hình 1

Để sử dụng thiết bị ở phiên bản này, vui lòng thực hiện như sau:

Mở dây (E)

Tiến hành thay bộ lọc than (D)

Lắp dây lại

Bảo dưỡng máy hút mùi



Cảnh báo: Luôn tắt nguồn cấp điện trước khi thực hiện bất kỳ công tác bảo dưỡng máy hút mùi nào. Trong trường hợp máy hút mùi bị lỗi, vui lòng liên hệ với nhà cung cấp chính thức hoặc đại lý được ủy quyền.

Làm vệ sinh bên ngoài: Không sử dụng các chất ăn mòn, chất tẩy rửa lỏng và tránh sử dụng các sản phẩm vệ sinh có đặc tính mài mòn.

Bộ lọc dầu mỡ: để tránh nguy cơ hỏa hoạn, làm vệ sinh kỹ một tháng/lần hoặc khi có đèn cảnh báo về yêu cầu làm vệ sinh. Để làm vệ sinh, tháo các bộ lọc và rửa với nước và xà phòng. Nếu sử dụng nước rửa chén, giữ bộ lọc ở vị trí thẳng đứng để tránh chất rắn còn bám lại trên bộ lọc.

Bộ lọc than hoạt tính: Thay thế 2 tháng/lần



Lưu ý quan trọng: tăng tần suất làm vệ sinh/thay thế bộ lọc nếu máy hút mùi được sử dụng hơn 2 giờ/ngày. Luôn sử dụng bộ lọc chính hãng từ nhà sản xuất.

Thay thế bóng đèn (tìm biểu tượng  trên các hình)



Cảnh báo: Không được cầm bóng đèn khi chưa tắt nguồn điện và chúng vẫn còn nóng.



Lưu ý quan trọng: Sử dụng bóng đèn mới theo quy định trên bảng thông tin của chụp hút

Bộ định thời: Quạt hút hoạt động trong 5 phút ở tốc độ hiện tại và thêm 5 phút nữa ở tốc độ thấp hơn cho tới khi ngừng hẳn và đèn tắt đi.

Bảng điều khiển cảm ứng trượt (Hình P6)

- 1- Tắt mở quạt hút
- 2- Bảng điều khiển cảm ứng trượt cho điều khiển tốc độ quạt hút. Cũng được sử dụng kết hợp với nút -3-
- 3- Bật và tắt đèn. Ấn nút và trong khi đèn sáng nhấp nháy, điều chỉnh cường độ sáng sử dụng bảng điều khiển cảm ứng trượt -2-
- 4- Tắt bộ định thời quạt hút
- 5- *Màn hiển thị/nút cảnh báo cần vệ sinh bộ lọc. Đưa ra cảnh báo về việc cần phải thay thế bộ lọc – tắt hiển thị này đi sau khi bộ lọc đã được làm vệ sinh hoặc thay thế.*

Bộ định thời: Quạt hút hoạt động trong 5 phút ở tốc độ hiện tại và thêm 5 phút nữa ở tốc độ thấp hơn cho tới khi ngừng hẳn và đèn tắt đi.

Bảo dưỡng máy hút mùi

 **Cảnh báo:** Luôn tắt nguồn cấp điện trước khi thực hiện bất kỳ công tác bảo dưỡng máy hút mùi nào. Trong trường hợp máy hút mùi bị lỗi, vui lòng liên hệ với nhà cung cấp chính thức hoặc đại lý được ủy quyền.

Làm vệ sinh bên ngoài: Không sử dụng các chất ăn mòn, chất tẩy rửa lỏng và tránh sử dụng các sản phẩm vệ sinh có đặc tính mài mòn.

Bộ lọc dầu mỡ: để tránh nguy cơ hỏa hoạn, làm vệ sinh kỹ một tháng/lần hoặc khi có đèn cảnh báo về yêu cầu làm vệ sinh. Để làm vệ sinh, tháo các bộ lọc và rửa với nước và xà phòng. Nếu sử dụng nước rửa chén, giữ bộ lọc ở vị trí thẳng đứng để tránh chất rắn còn bám lại trên bộ lọc.

Bộ lọc than hoạt tính: Thay thế 3 tháng/lần

 **Lưu ý quan trọng:** tăng tần suất làm vệ sinh/thay thế bộ lọc nếu máy hút mùi được sử dụng hơn 2 giờ/ngày. Luôn sử dụng bộ lọc chính hãng từ nhà sản xuất.

Thay thế bóng đèn (tìm biểu tượng  trên các hình)

 **Cảnh báo:** Không được cầm bóng đèn khi chưa tắt nguồn điện và chúng vẫn còn nóng.

 **Lưu ý quan trọng:** Sử dụng bóng đèn mới theo quy định trên bảng thông tin của máy hút mùi

Sử dụng bóng đèn có bộ phận xạ nhôm để thay cho bóng đèn halogen. Không sử dụng bóng đèn lưỡng sắc vì có rủi ro quá nhiệt.

Thông tin về quy định pháp luật

Nhà sản xuất:

- Xác nhận rằng sản phẩm này đáp ứng các yêu cầu cơ bản về thiết bị điện áp thấp theo Chỉ thị 2006/95/EC ban hành ngày 12/12/2006 và tính tương thích điện-từ theo quy định tại Chỉ thị 2004/108/EC ban hành ngày 15/12/2004.

- Sẽ không chịu bất kỳ trách nhiệm nào đối với các trường hợp không tuân thủ theo các chỉ dẫn trong sổ tay hướng dẫn này hoặc các quy định an toàn hiện hành về sử dụng đúng cách thiết bị.

- Có quyền được thực hiện các thay đổi đối với thiết bị hoặc sổ tay hướng dẫn này mà không cần báo trước.

Vui lòng liên hệ với nhà phân phối chính thức nếu quý vị có yêu cầu hỗ trợ kỹ thuật hoặc thông tin bổ sung về sản phẩm của chúng tôi.

cata

ALC
CORPORATION

Nhà phân phối chính thức CATA tại thị trường Việt Nam

Công Ty CP Thương Mại Dịch Vụ Đất Mới (ALC)

Lô B2, Đường C2, KCN Cát Lái, Cụm 2, P. Thạnh Mỹ Lợi, Q.2, TP HCM

T: 0837 425 107

F: 0837 425 437

www.Catavn.com